

DEUTSCH .....	3
ENGLISH .....	19
FRANÇAIS .....	35
ITALIANO .....	51
ESPAÑOL .....	67
NEDERLANDS .....	83
SVENSKA .....	99
SUOMI .....	115
DANSK .....	131
РУССКИЙ .....	147

VIELEN DANK, DASS  
SIE SICH FÜR DIESES  
SWAROVSKI OPTIK  
PRODUKT ENTSCHIEDEN  
HABEN. BEI FRAGEN  
WENDEN SIE SICH BITTE  
AN IHREN FACHHÄNDLER  
ODER KONTAKTIEREN SIE  
UNS DIREKT UNTER  
SWAROVSKIOPTIK.COM.

# 1. ÜBERBLICK

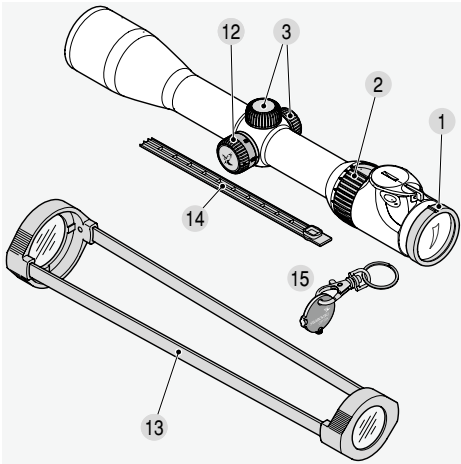

- |   |   |
|---|---|
| 1 Dioptrienausgleich                      | 9 Batterie für Absehensbeleuchtung (Knopfzelle CR 2032) |
| 2 Vergrößerungsstellung                   | 10 Batteriedeckel                                       |
| 3 Schraubdeckel                           | 11 Ersatzbatteriebehälter inkl. Ersatzbatterie          |
| 4 Höhenverstellung                        | 12 Parallaxeturm (modellabhängig)                       |
| 4.1. Nullpunktjustierung                  | 13 Klarsichtschutzkappen                                |
| 5 Seitenverstellung                       | 14 Abdeckung SR   |
| 5.1. Nullpunktjustierung                  | 15 Münzschlüssel  |
| 6 Rändelknopf                             | (bei beleuchteten Modellen und Modellen mit BT)         |
| 7 Schalter AUS/TAG/NACHT                  |   |
| 8 Helligkeitsregelung Absehensbeleuchtung |   |

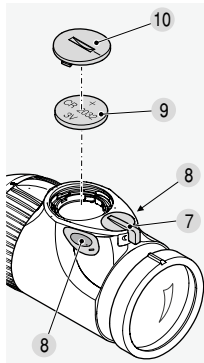
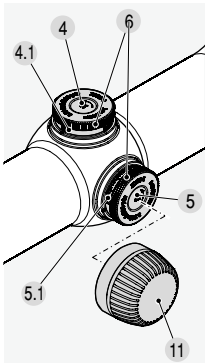

# 2. BEDIENUNG

## 2.1 EINSTELLUNG DER BILDSCHÄRFE

Ihre individuelle Einstellung für die beste Schärfe des Absehens erreichen Sie durch einfaches Drehen des Dioptrienstellrings.

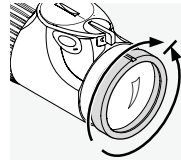

Drehen Sie erst den Dioptrienstellring ganz nach links (gegen den Uhrzeigersinn) und dann nach rechts, bis das Absehen die optimale Schärfe zeigt. Die Stellbereiche sind von den einzelnen Modellen abhängig. Bitte lesen Sie hierzu im beigefügten technischen Datenblatt.

## 2.2 DAS WECHSELN DER VERGRÖßERUNG

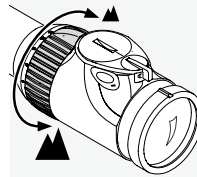

Durch Drehen des Vergrößerungsstellrings um bis zu 180° können Sie die gewünschte Vergrößerung stufenlos einstellen. Die Skala am Stellring ermöglicht ein einfaches und komfortables Ablesen der Einstellung. Zur besseren Orientierung besitzt der weiche, gerippte Stellringüberzug eine Nase.

## 2.3 DAS ABSEHEN IN DER 2. BILDEBENE (OKULARBILDEBENE)

Bei Änderung der Vergrößerung bleibt das Absehen gleich groß – es wird zwar die Größe des Bildes, nicht aber des Absehens verändert.

Selbst bei hohen Vergrößerungen wird nur wenig vom Ziel verdeckt. Ein Schätzen der Entfernung mit Hilfe des Absehens ist nur bedingt möglich.

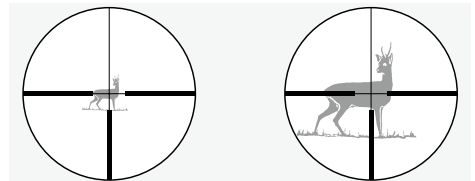

## 2.4 PARALLAXE

Ihr Zielfernrohr ist ohne Parallaxeturm auf eine Zielentfernung von 100 m parallaxefrei abgestimmt. Das bedeutet, dass sich bei einer Entfernung von 100 m das Bild des Zielobjekts und das Bild des Absehens exakt in einer Ebene befinden.

Berücksichtigen Sie:

Bei Schüssen unter oder über 100 m achten Sie darauf, möglichst mittig durch das Zielfernrohr zu blicken. Dadurch können Treffpunktverlagerungen durch Parallaxenfehler vermieden werden.

## 2.5 BEDIENUNG DES PARALLAXETURMS (MODELLABHÄNGIG)

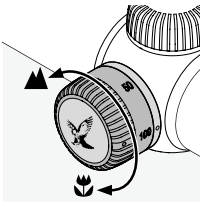

Mit dem Parallaxeturm können Sie die optimale Schärfe für jede Zielentfernung einstellen und Zielfehler durch Parallaxe vermeiden.

### a) Schnelleinstellung

Die Zielentfernungen sind am Parallaxeturm von 50 m bis  $\infty$  beschriftet. Drehen Sie den Parallaxeturm in die Position, bis die gewünschte Entfernung mit dem Indexpunkt übereinstimmt. Zusätzlich bietet Ihnen der Parallaxeturm eine Rastung bei 100 m. Somit können Sie – vor allem in der Dämmerung – diese Position erfühlen.

### b) Feineinstellung

Stellen Sie die Vergrößerung auf größtmöglich und drehen Sie den Parallaxeturm solange, bis das Bild am schärfsten erscheint. Bewegen Sie nun das Auge im Bereich der Austrittspupille hin und her. Bewegt sich dabei das Absehen gegenüber dem Bild, korrigieren Sie die Entfernungseinstellung solange, bis zwischen der Bewegung des Absehens und der Bewegung des Bildes kein Unterschied mehr erkennbar ist.

## 2.6 BEDIENUNG DER ABSEHENSBELEUCHTUNG

### 1. Schalter AUS/TAG/NACHT

Wählen Sie zunächst zwischen Tag- (Symbol) und Nachtbeleuchtung (Symbol), indem Sie den Schalter in die entsprechende Position drehen.

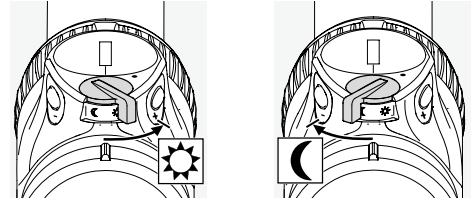

### 2. Helligkeitsregelung

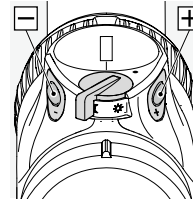

In dem von Ihnen gewählten Modus können Sie nun die Helligkeit mittels der +/- Taste einstellen. Zum schnellen Finden der optimalen Helligkeit können Sie die Taste gedrückt halten (Dauerimpuls). Durch einmaliges Drücken der Tasten (Einzelimpuls) nehmen Sie die Feinjustierung vor.

### 3. Ausschalten

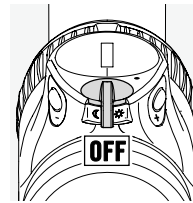

Drehen Sie hierzu den AUS/TAG/NACHT-Schalter in die Mittelstellung.

### 4. Speicherfunktion

Beim erneuten Einschalten wird die zuletzt eingestellte Helligkeitsstufe für TAG oder NACHT automatisch adäquat aufgerufen.



## 5. Automatische Abschalfunktion

Wird in einem Zeitraum von 3 Stunden bei Tag bzw. 5 Stunden bei Nacht keine Helligkeitsverstellung durchgeführt, schaltet die Absehensbeleuchtung automatisch ab.

## 6. SWAROLIGHT

Die beleuchteten Z6i Modelle sind mit einem intelligenten Neigungssensor ausgestattet. Dieser erkennt, ob sich das Zielfernrohr in einer Schussposition befindet oder nicht und gibt diese Information an die Beleuchtungseinheit weiter. Das Zielfernrohr schaltet sich bei einem größeren Neigungswinkel als 70° (auf- und abwärts) aus (z.B. wenn Sie die Waffe auf der Kanzel senkrecht abstellen).

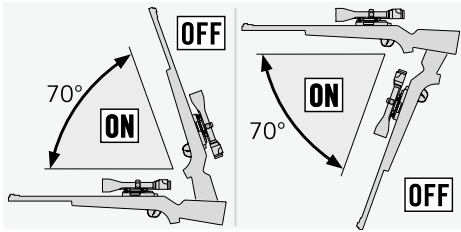

Ebenso schaltet sich das Zielfernrohr bei einer seitlichen Kippung von mehr als 30° aus (z.B. wenn Sie die Waffe auf Ihre Beine legen).

Wird die Waffe wieder in Schussposition gebracht, schaltet sich die Beleuchtung automatisch ein.

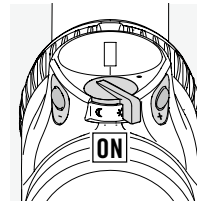
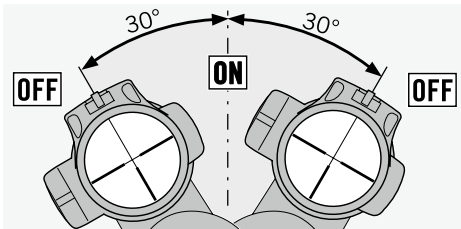

Sie können die SWAROLIGHT Funktion deaktivieren indem Sie die +/- Tasten gleichzeitig 5 Sekunden gedrückt halten. Ein zweimaliges Blinken des Leuchtpunktes bestätigt die Umschaltung. Durch ein

Wiederholen dieses Schrittes aktivieren Sie die SWAROLIGHT Funktion erneut.

## 7. Batterie-Ladezustandsanzeige

Beginnt das beleuchtete Absehen zu blinken, ist ein baldiger Batteriewechsel notwendig. Die Restbetriebsdauer beträgt je nach Helligkeitseinstellung und Umgebungstemperatur noch einige Stunden.

## 8. Wechseln der Batterie

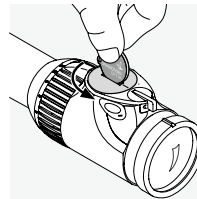

- Absehensbeleuchtung ausschalten.
- Schrauben Sie den Batteriedeckel mit beiliegendem Münzschlüssel entgegen dem Uhrzeigersinn ab. Nach einer Viertel Umdrehung hebt sich der

Deckel beim Drehen aus der Fassung und Sie können ihn einfach abnehmen.

- Entfernen Sie die alte Batterie.
- Beim Einsetzen der neuen Batterie (Typ CR 2032) beachten Sie, dass die mit „+“ gekennzeichnete Seite nach oben zeigt.
- Setzen Sie den Batteriedeckel so ein, dass die beiden Markierungen übereinstimmen und drehen Sie ihn anschließend eine Viertel Umdrehung im Uhrzeigersinn.

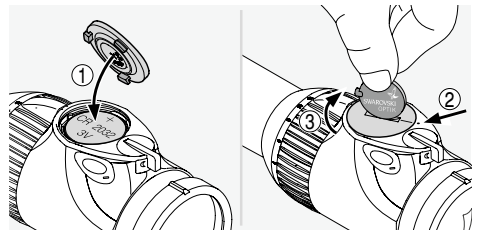

## Batterien



Batterien dürfen nicht im Hausmüll entsorgt werden. Aus diesem Grund sind Sie zur Rückgabe gebrauchter Batterien gesetzlich verpflichtet. Diese können Sie in unmittelbarer Nähe (z. B. im Handel oder in kommunalen Sammelstellen) unentgeltlich entsorgen. Batterien sind mit einer durchgekreuzten Mülltonne sowie dem chemischen Symbol des Schadstoffes gekennzeichnet, nämlich „Cd“ für Cadmium, „Hg“ für Quecksilber und „Pb“ für Blei. Schützen Sie mit uns unsere Umwelt vor schädlichen Belastungen.

### Hinweis:

Beim Batteriewechsel geht der zuletzt gespeicherte Helligkeitswert verloren. Nach dem Einschalten startet die Beleuchtungseinheit in der mittleren Helligkeitsstufe im Tagbereich.

## 9. Betriebsdauer der Batterie

Siehe beigefügtes technisches Datenblatt!

## Ersatzbatteriebehälter aufsetzen

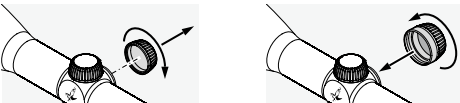

## Batterie

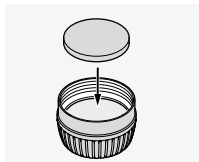
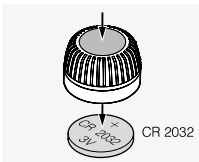

## 2.7 ABDECKUNG SWAROVSKI OPTIK RAIL (NUR BEI SR AUSFÜHRUNG)

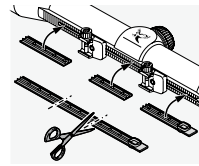

Die beiliegende Abdeckung dient zum Schutz der freiliegenden Schienenteile. Sie kann auf die notwendige Größe zugeschnitten und mit der Hand in die Schiene gedrückt werden.

## 3. EINSCHIESSEN

### 3.1 DIE GRUNDJUSTIERUNG

Um das perfekte Zusammenspiel zwischen Zielfernrohr und Waffe zu gewährleisten, beauftragen Sie immer eine Fachwerkstatt mit der Montage.

Werkseitig befindet sich das Absehen in der mechanischen Mittelstellung. Vor Beginn der Montage können Sie die korrekte Lage des Absehens überprüfen. Dazu schrauben Sie den Schraubdeckel der Höhen- und Seitenverstellung ab.

Drehen Sie nun den Rändelknopf der Höhen- bzw. Seitenverstellung im Uhrzeigersinn bis zum Anschlag. Anschließend drehen Sie den Rändelknopf gegen den Uhrzeigersinn wieder bis zum Anschlag und zählen Sie dabei die Klicks. Halbieren Sie die Anzahl der Klicks und Sie erhalten die exakte Mittelstellung. Wiederholen Sie diesen Vorgang für den zweiten Turm.

### Hinweis:

Bitte achten Sie bei der Montage des Zielfernrohres auf der Waffe auf den vorgegebenen Augenabstand (siehe technisches Datenblatt).

### 3.2 DIE JUSTIERUNG DES ZIELFERNROHRS ZUR WAFFE

Wenn die Treffpunktage vom Zielpunkt abweicht, kann dies durch die Höhen- bzw. Seitenverstellung des Zielfernrohres sehr einfach und präzise korrigiert werden.

Dabei bleibt der Mittelpunkt des Absehens gegenüber dem Sehfeldrand immer im Zentrum.

Vorbereitungen zum Einschießen:

Achten Sie vor dem Einschießen auf die korrekte Einstellung folgender Parameter:

- Parallaxe
- Dioptrienausgleich
- Hohe Vergrößerung

Zur Justierung schrauben Sie den Schraubendeckel der Höhen- und Seitenverstellung ab.

#### Die Korrektur beim Tiefschuss

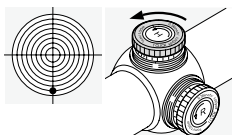

Drehen Sie den Rändelknopf der Höhenverstellung in Pfeilrichtung H – gegen den Uhrzeigersinn.

#### Die Korrektur beim Hochschuss

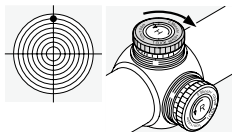

Drehen Sie den Rändelknopf der Höhenverstellung entgegen der Pfeilrichtung H – im Uhrzeigersinn.

#### Die Korrektur beim Linksschuss

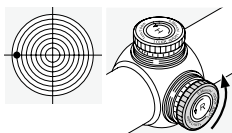

Drehen Sie den Rändelknopf der Seitenverstellung in Pfeilrichtung R – gegen den Uhrzeigersinn.

#### Die Korrektur beim Rechtsschuss

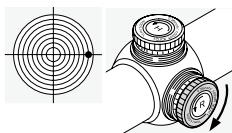

Drehen Sie den Rändelknopf der Seitenverstellung entgegen der Pfeilrichtung R – im Uhrzeigersinn.

Die Treffpunkt Korrektur je Klick entnehmen Sie bitte dem beiliegenden technischen Datenblatt oder der Beschriftung an der Höhen- bzw. Seitenverstellung Ihres Zielfernrohres.

### 3.3 DIE NULLPUNKTJUSTIERUNG

Nachdem Sie das Zielfernrohr zur Waffe justiert haben, können Sie nun diese Grundeinstellung festhalten. Die entsprechende Skala befindet sich jeweils am Rändelknopf der Höhen- bzw. Seitenverstellung.

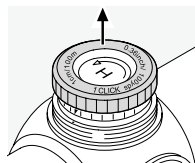

1. Entkoppeln Sie zuerst den Rändelknopf durch Zug nach oben. In dieser Stellung wird beim Verdrehen des Rändelknopfes das Absehen nicht verstellt.

2. Bringen Sie dann den Nullpunkt der Skala durch Drehen des Rändelknopfes mit dem Indexpunkt auf dem Zielfernrohr zur Deckung.

3. Durch einfaches Andrücken werden Absehensverstellung und Rändelknopf wieder gekoppelt. Ihre individuelle Zielpunkteinstellung ist nun präzise als Nullpunkt justiert.

### 3.4 TIPPS & TRICKS ZUR ZIELFERNROHRMONTAGE

Heute steht eine Vielzahl von Zielfernrohrmontagen zur Verfügung, die technisch ausgereift sind und eine zuverlässige Verbindung von Waffe und Zielfernrohr ermöglichen.

Durch den Einsatz des richtigen Werkzeuges und gezielten Kraftaufwand erreichen Sie die gewünschte Schussfestigkeit und Präzision. Bitte lesen Sie sich sorgfältig die Montageanleitung des jeweiligen Montageherstellers durch. Darin finden Sie genaue Angaben zum passenden Werkzeug und zusätzlich einige Tipps und Tricks für ein fachgerechtes Montieren.

#### Hier einige Beispiele:

- Je nach Montagetypp (bitte lesen Sie hierzu die Empfehlungen des jeweiligen Montageherstellers) ist es zweckmäßig, beim Montieren der Montagebasen die Brünierung an den Auflageflächen zu entfernen, diese anschließend zu entfetten und neben abschließenden Festschrauben die Auflageflächen zuvor mit einem geeigneten Kleber zu bestreichen.

- Sofern notwendig, können Sie die Ringe für eine absolut zentrische Montage nacharbeiten, z. B. durch Lappen der Ringe.
- Entfetten Sie auch die Klemmflächen und Innenseiten der Ringe und versehen Sie mindestens die unteren Ringhälften mit einem geeigneten Kleber – für absolute Schussfestigkeit.
- Bitte schenken Sie dem Ausrichten des Absehens besondere Aufmerksamkeit.

- Augenabstand:  
Den richtigen Augenabstand des Zielfernrohres finden Sie jeweils in den technischen Daten.  
Mit den persönlichen Maßen und Vorstellungen des Schützen erlangen Sie so das optimale Sehfeld bei einer komfortablen Anschlagposition.

- Drehmoment:  
Ziehen Sie die Schrauben der Ringe wechselseitig mit **max. 200 Ncm an**. Somit wird der Rohrkörper nicht unnötig unter Druck gesetzt und eine spannungsfreie Montage bei höchstmöglicher Präzision gewährleistet. Für den richtigen Kraftaufwand empfiehlt sich ein Drehmomentschlüssel. Auf keinen Fall darf versucht werden, das Verkleben der unteren Ringhälften durch ein stärkeres Anziehen der Ringschalen zu umgehen!

Alternativ zu Ringmontagen bietet SWAROVSKI OPTIK eine eigene innovative Montageschiene an. Die SWAROVSKI OPTIK Rail greift mit ihren Zähnen in die Oberteile der Montage ein und gewährleistet damit absolute Schussfestigkeit. Zudem stellt sie eine schnelle und einfache Montagemöglichkeit dar, ohne dass dabei geklebt oder gebohrt werden müsste. Sofern das richtige Werkzeug mit gezieltem Kraftaufwand verwendet wird und die Vorgaben der Montagehersteller genau befolgt werden, sind die Korrekturen am Zielfernrohr beim Einschließen gering. Nutzen Sie die einzelnen Komponenten optimal für die höchstmögliche Präzision Ihrer gewählten Waffe/Montage/Zielfernrohr Kombination. SWAROVSKI OPTIK übernimmt jedoch keine Gewähr für die Richtigkeit, Aktualität oder Vollständigkeit des dargestellten Seiteninhaltes.

### 3.5 PBC – PERSONALISIERTE BALLISTIKKAPPE

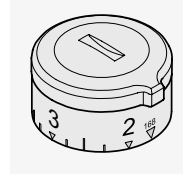

SWAROVSKI OPTIK hat für alle Zielfernrohre mit Ballistik-turm eine personalisierte Ballistik-kappe (PBC) entwickelt, die das Schießen auf weite Distanzen noch einfacher macht.



BALLISTICPROGRAMS.  
SWAROVSKIOPTIK.COM

## 4. PFLEGE UND WARTUNG

### 4.1 REINIGUNGSTUCH

Mit dem Spezialtuch aus Mikrofasern können Sie selbst empfindlichste Glasflächen reinigen. Es ist geeignet für Objektive, Okulare und Brillen. Bitte halten Sie das Reinigungstuch sauber, da Verunreinigungen die Linsenoberfläche beschädigen können. Ist das Tuch verschmutzt, können Sie es in handwarmer Seifenlauge waschen und an der Luft trocknen lassen. Verwenden Sie es bitte ausschließlich zur Reinigung von Glasflächen!

### 4.2 REINIGUNG

Wir haben alle Elemente und Oberflächen so ausgelegt, dass sie pflegeleicht sind. Um die optische Brillanz Ihres Zielfernrohres dauerhaft zu gewährleisten, sollten Sie die Glasoberflächen schmutz-, öl- und fettfrei halten.

Um die Optik zu reinigen, entfernen Sie zuerst größere Partikel mit einem Optikpinsel. Zur nachfolgenden gründlichen Reinigung empfiehlt sich leichtes Anhauchen und Reinigung mit dem Reinigungstuch. Die Metallteile pflegen Sie am besten mit einem weichen, sauberen Putztuch.

### 4.3 VERWENDUNG VON INSEKTENSCHUTZMITTELN

Der Wirkstoff DEET (Insektenschutzmittel) kann – je nach Konzentration – Kunststoffe sowie lackierte Oberflächen beeinträchtigen. Dies ist besonders der

Fall, wenn das Mittel frisch aufgetragen wurde und noch feucht auf der Haut bzw. den Händen ist und dann mit der Oberfläche in Berührung kommt. Alternativ können Insektenschutzmittel auf Basis von ICARIDIN verwendet werden.

#### 4.4 AUFBEWAHRUNG

Sie sollten Ihr Zielfernrohr an einem gut gelüfteten, trockenen und dunklen Ort aufbewahren. Ist das Zielfernrohr nass, muss es vorher getrocknet werden.

## 5. ZU IHRER SICHERHEIT

### ⚠ 5.1 WARNUNG!

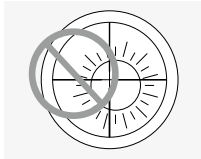

Niemals mit dem Zielfernrohr in die Sonne blicken! Das führt zu einer Verletzung Ihrer Augen! Bitte schützen Sie auch Ihr Zielfernrohr vor unnötiger Sonneneinstrahlung.

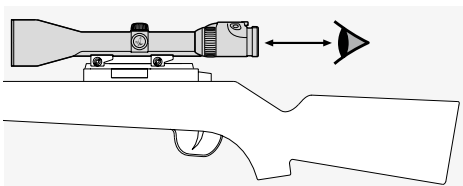

Achten Sie auf den vorgegebenen Augenabstand bei einem auf der Waffe montierten Zielfernrohr (Maße siehe technisches Datenblatt).

### 5.2 ALLGEMEINE HINWEISE

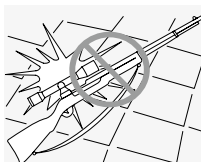

Schützen Sie bitte Ihr Zielfernrohr vor Stößen.

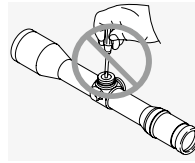

Reparatur- und Servicearbeiten dürfen nur von SWAROVSKI OPTIK Absam (Austria) oder SWAROVSKI OPTIK North America durchgeführt werden, ansonsten erlischt die Garantie.

### 5.3 DICHTHEIT

Unsere Zielfernrohre sind durch die Verwendung hochwertiger Dichtelemente und durch die kontrollierte Verarbeitung bis zu einem Druck von 0,4 bar oder 4 m Wassertiefe dicht. Die Dichtheit ist auch bei abgenommener Drehkappe gewährleistet. Achten Sie bitte trotzdem auf eine sorgsame Behandlung Ihres Zielfernrohres gerade im Bereich der Verstellungen.

Über die unterhalb der Seitenverstellung angeordnete Dichtschraube wird das Zielfernrohr mit Edelgas gefüllt. Bitte lockern Sie diese Dichtschraube und den Deckel an der Unterseite des Geräts nicht!

### 5.4 KONFORMITÄT

Informationen zur Konformität finden Sie unter: [https://swarop.tk/z6i\\_compliance](https://swarop.tk/z6i_compliance)

### WEEE/ElektroG



Dieses Symbol weist darauf hin, dass dieses Produkt gemäß WEEE-Richtlinie (Richtlinie über Elektro- und Elektronik-Altgeräte) und nationalen Gesetzen nicht über den Hausmüll entsorgt werden darf. Dieses Produkt muss bei einer dafür vorgesehenen Sammelstelle abgegeben werden. Informationen zu Sammelstellen für Altgeräte erhalten Sie bei den zuständigen kommunalen Einrichtungen oder einer autorisierten Stelle für die Entsorgung von Elektro- und Elektronik-Altgeräten. Die korrekte Entsorgung dieses Produkts dient dem Umweltschutz und verhindert mögliche Schäden für die Umwelt und die menschliche Gesundheit, welche durch unsachgemäße Behandlung des Produkts auftreten können.

## GARANTIE

Mit diesem SWAROVSKI OPTIK Produkt haben Sie ein hochwertiges Qualitätserzeugnis erworben, für das wir weltweit gültige Garantieleistungen gewähren.

Für nähere Informationen zu den Garantiebedingungen gehen Sie bitte auf: [https://swarop.tk/riflescopes\\_warranty](https://swarop.tk/riflescopes_warranty)



WE THANK YOU FOR  
CHOOSING THIS  
PRODUCT FROM  
SWAROVSKI OPTIK. IF YOU  
HAVE ANY QUESTIONS,  
PLEASE CONSULT YOUR  
SPECIALIST DEALER OR  
CONTACT US DIRECTLY AT  
SWAROVSKIOPTIK.COM.

Alle Angaben sind typische Werte.

Änderungen in Ausführung und Lieferung sowie Druckfehler sind vorbehalten.

# 1. OVERVIEW

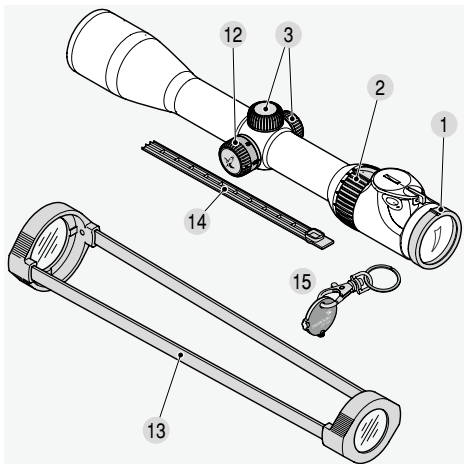

- |  |   |
|--|---|
| 1 Dioptic correction                             | 9 Battery for reticle illumination<br>(button cell CR 2032)   |
| 2 Magnification adjustment ring                  | 10 Battery cover  |
| 3 Screw-on cap                                   | 11 Spare battery container<br>incl. spare battery             |
| 4 Elevation adjustment turret                    | 12 Parallax turret<br>(depending on model)                    |
| 4.1 Zero point adjustment                        | 13 Transparent scope covers                                   |
| 5 Windage adjustment turret                      | 14 SWAROVSKI OPTIK<br>Rail cover                              |
| 5.1 Zero point adjustment                        | 15 Coin opener (for illuminated<br>models and models with BT) |
| 6 Knurled knob                                   |   |
| 7 OFF/DAY/NIGHT switch                           |   |
| 8 Brightness control for<br>reticle illumination |   |

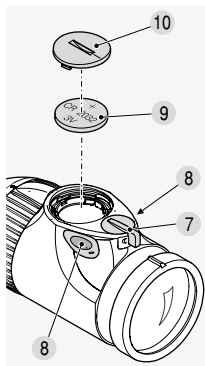
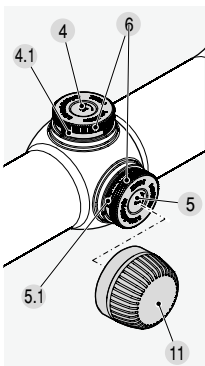

# 2. OPERATION

## 2.1 ADJUSTING THE FOCUS

Simply turn the dioptic correction ring to achieve the best focus for your individual setting of the reticle.

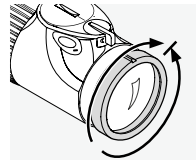

First turn the dioptic correction ring all the way to the left (counter-clockwise) and then to the right, until the reticle is optimally focused.

The adjustment ranges depend on the individual models. Please consult the technical data sheet enclosed.

## 2.2 CHANGING THE MAGNIFICATION

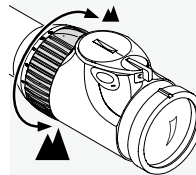

You can set the desired magnification by turning the (stepless) magnification adjustment ring through 180°. The scale on the adjustment ring allows simple and easy reading of the setting.

The soft, ribbed covering of the adjustment ring has a nose for better orientation.

## 2.3 THE RETICLE IN THE 2<sup>ND</sup> IMAGE PLANE (EYEPIECE IMAGE PLANE)

If the magnification increases, then the reticle remains the same size - the size of the image is increased but not the size of the reticle. Even for large magnifications only a little of the target is covered. The reticle can only be used for estimating the distance to a limited extent.

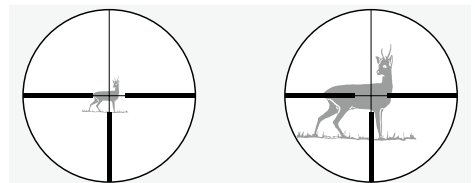

## 2.4 PARALLAX

Your rifle scope is set to be parallax-free without parallax turret at a target distance of 109 yards (100 m). This means that at a distance of 109 yards (100 m), the image of the object aimed at and the image of the reticle are in a single plane.

Please take into consideration:

With shots at distances greater or less than 109 yards (100 m), take care to position the eye carefully central to the scope. This will prevent shifting of the impact point due to parallax errors.

## 2.5 OPERATION OF THE PARALLAX TURRET (DEPENDING ON MODEL)

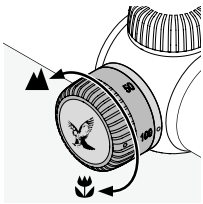

Using the parallax turret, you can adjust the optimum focus for every target distance thus preventing aiming errors due to parallax.

### a) Rapid Adjustment

The target distances are printed on the parallax turret from 50 m to  $\infty$ . Turn the parallax turret until the index point indicates the desired distance. The parallax turret also features a detent at 100 m, allowing you to feel when this point has been reached, especially in twilight.

### b) Precision adjustment

Set the magnification as high as possible and turn the parallax turret until the image appears at its sharpest. Now move the eye backwards and forwards within the range of the exit pupil. If in the process the reticle moves in relation to the image, correct the distance setting until it is no longer possible to discern any difference between the movement of the reticle and the movement of the image.

## 2.6 OPERATION OF THE RETICLE ILLUMINATION

### 1. OFF/DAY/NIGHT switch

First of all choose between daytime (symbol) and twilight (symbol) illumination by turning the switch to the appropriate position.

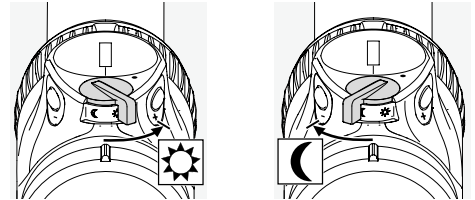

### 2. Brightness control

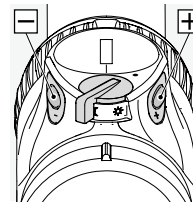

You can now adjust the brightness in the mode selected by means of the +/- button. To quickly find the optimum brightness, the button can remain pressed (sustained pulse). You can make fine adjustments by pressing the buttons once (individual pulse).

### 3. Switching off

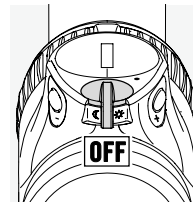

To do this, turn the OFF/DAY/NIGHT switch to the center position.

### 4. Memory function

When turning off the illumination unit, the last brightness setting used for DAY or NIGHT will be stored and automatically activated when the unit is turned on again.



## 5. Automatic turn-off function

The illumination of the unit automatically turns off if no brightness adjustment has been carried out within a period of 3 hours during the day or 5 hours at night.

## 6. SWAROLIGHT

The illuminated Z6i models are equipped with an intelligent tilt sensor. This senses whether or not the rifle scope is in a shooting position and transmits this information to the illumination unit. The rifle scope switches off if the tilt angle exceeds  $70^\circ$  (upwards or downwards), if you position the firearm on the turret at a right angle, for example.

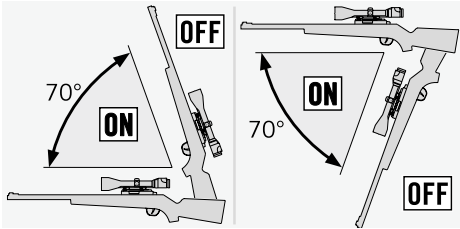

The rifle scope also switches off if the lateral tilt exceeds  $30^\circ$  (if you rest the firearm on your legs, for example).

When the firearm is returned to the shooting position, the illumination automatically switches on.

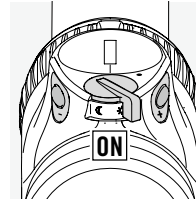
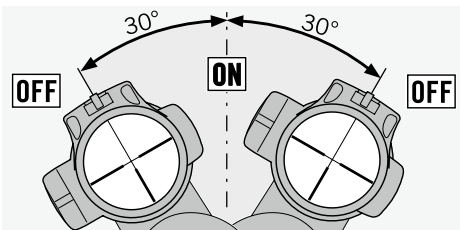

You can also deactivate the SWAROLIGHT function by pressing the +/- keys at the same time for 5 seconds. The illumination point will blink twice to confirm the changeover. The SWAROLIGHT function can be reactivated by repeating this action.

activated by repeating this action.

## 7. Battery power indicator

If the illuminated reticle begins to flash, this signifies that a battery change will soon be needed. The remaining operating time will be a few hours, depending on the brightness adjustment and ambient temperature.

## 8. Changing the battery

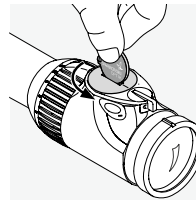

- Turn off the reticle illumination.
- Remove the battery cover with the coin opener provided turning it counter clockwise. With a quarter turn, the cover lifts off its mounting for easy removal.

- Remove the old battery.
- When installing the new battery (type CR 2032) please make sure that the side marked "+" is facing upwards.
- Replace the battery cover by matching the two markings and turning it clockwise a quarter turn.

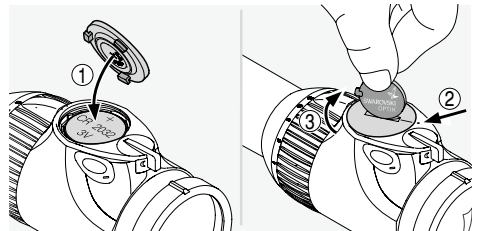

## Batteries



Batteries should not be disposed of in household garbage. For this reason, you are legally obliged to return used batteries. You can dispose of them near your home (e.g. at your retailer or at municipal collection points) free of charge. Batteries are marked with a symbol of a crossed-through garbage container as well as the chemical symbol of the hazardous substance, thus "Cd" for cadmium, "Hg" for mercury and "Pb" for lead. Please help us to protect our environment from damaging pollutants.

### Note:

The last brightness setting stored will be lost when the battery is changed. When turned on, the illumination unit will revert to the medium brightness setting in the day range.

## 9. Battery operating hours

Consult the technical data sheet enclosed!

### Attach spare battery container

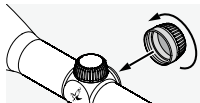
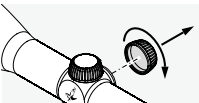

## Battery

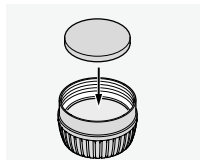
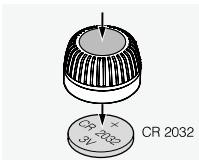

## 2.7 COVERING THE SWAROVSKI OPTIK RAIL (SR VERSION ONLY)

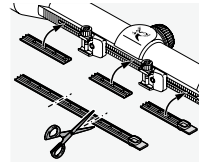

The cover provided serves to protect the exposed rail parts. It may be cut to the required size and pressed into the rail by hand.

## 3. SIGHTING IN THE SCOPE

### 3.1 BASIC ADJUSTMENT

To ensure perfect alignment of the scope to the rifle, have a competent gunsmith mount the scope.

The reticle has been factory-set to the mechanical middle position. Prior to mounting you can check the correct position of the reticle. To do this, unscrew the screw-on caps of the elevation adjustment turret and windage adjustment turret.

Now turn the respective knurled knob of the elevation adjustment turret and windage adjustment turret clockwise until it reaches the stop. Then turn the knurled knob again counter-clockwise until it reaches the stop and count the clicks at the same time. Halve the number of clicks and you will have the exact middle position. Repeat this procedure for the second turret.

### Note:

When mounting the rifle scope onto the rifle, please make sure that you comply with the eye relief specified (see technical data sheet).

### 3.2 ADJUSTING THE SCOPE ON THE RIFLE

If the point of impact of the bullet deviates from the aiming point, this can be easily and precisely corrected by adjusting the elevation turret and the windage turret of the scope.

Regardless of corrections, the middle point of the reticle always stays in the middle of the field of view.

Preparations for sighting the rifle scope in:

Before sighting the rifle scope in, please make sure that the following parameters are set correctly:

- Parallax
- Diopter adjustment
- Level of magnification

To make adjustments, simply unscrew the screw on caps of the elevation and windage turrets.

*When the shot is low*

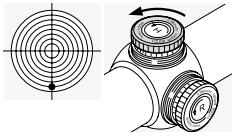

Turn the knurled knob of the elevation turret in the direction of H (counter-clockwise).

*When the shot is high*

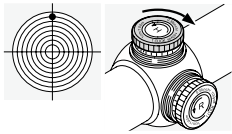

Turn the knurled knob of the elevation turret in the opposite direction to H (clockwise).

*When the shot is to the left*

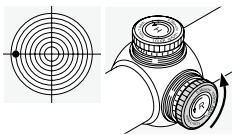

Turn the knurled knob of the windage turret in the direction of R (counter-clockwise).

*When the shot is to the right*

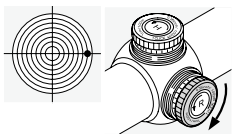

Turn the knurled knob of the windage turret in the opposite direction to R (clockwise).

The impact point correction per click can be taken from the enclosed technical data sheet or the information printed on the elevation or windage adjustment turret of your rifle scope.

### 3.3 ZERO POINT ADJUSTMENT

Once you have aligned the scope to the rifle, you can retain this basic setting. The scale for this is located on the respective knurled knob of the elevation/windage adjustment turret.

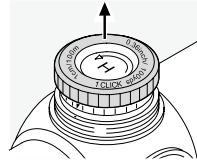

1. Pull the knurled knob upwards.  
In this position the reticle is not adjusted when the knurled knob is twisted.

2. Turn the knurled knob until the zero point of the scale is aligned with the index point on the scope.
3. Pushing the knurled knob back down reengages the reticle adjustment and the knurled knob. Your individual setting is now precisely adjusted as the zero point.

### 3.4 HINTS ON MOUNTING SCOPES

Nowadays, there is an enormous choice of technically advanced rifle scope mounts which allow rifle scopes to be attached securely to firearms.

By using the right tools and amount of effort, desired levels of stability and accuracy can be achieved. Please read the installation instructions provided by the individual manufacturer carefully. These contain detailed information about the appropriate tool to use and a few tips and tricks to make installation easier.

**Some examples of the instructions include:**

- Depending on the type of mount (please read the particular manufacturer's instructions), when fitting the mount base it may be helpful to remove the finish from the contact surfaces, then degrease them and, when screwing the contact surfaces into place for the final time, first coat them with a suitable adhesive.
- If necessary, you could readjust the rings to make sure that the fitting is perfectly centred, e.g. by lapping the rings.
- Also degrease the clamping surfaces and inner sides of the rings and apply a suitable adhesive to at least the lower halves of the rings for complete stability when shooting.

- Please take particular care when adjusting the reticle.

- Eye relief distance:

The correct eye relief distance for the rifle scope can be found in the technical information section. Individual settings and adjustments allow users to achieve an optimum field of view and a comfortable firing position.

- Torque:

Tighten the screws for the rings on both sides to a **maximum 200 Ncm**. This ensures that the tubular bodies are not placed under unnecessary pressure and guarantees accurate, tension-free installation. To obtain the right amount of force, a torque wrench is recommended.

Under no circumstances should the rings be tightened instead of sticking together the bottom halves of the rings, which is an essential step.

SWAROVSKI OPTIK offers its own innovative mounting rail as an alternative to ring mounts. The SWAROVSKI OPTIK rail grips the upper part of the mount with its teeth, guaranteeing complete stability when shooting.

It can also be fitted quickly and easily as a mount without the need for adhesive or drills.

If the right tools are used with the right amount of force and the manufacturer's instructions are followed closely, the rifle scope should require little correction when focusing in to shoot. Use the individual components to obtain the highest levels of accuracy for your chosen firearm/mount/rifle scope combination.

SWAROVSKI OPTIK provides no guarantee that the content of this page is correct, current or complete.

### 3.5 PBC – PERSONALIZED BALLISTIC CAM

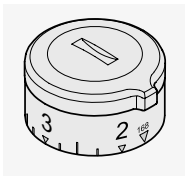

SWAROVSKI OPTIK has developed a personalized ballistic cam (PBC) for all its rifle scopes that are equipped with a ballistic turret. The ballistic cam makes long-range shooting even easier.



BALLISTICPROGRAMS.  
SWAROVSKIOPTIK.COM

## 4. CARE AND MAINTENANCE

### 4.1 CLEANING CLOTH

The special microfibre cloth can be used to clean even the most sensitive glass surfaces. It is suitable for objective lens, eyepieces and eyeglasses. Please keep the microfiber cloth clean as dirt particles can damage the lens surface. If the cloth is dirty, it may be washed in lukewarm soapy water and allowed to dry naturally. Please use it exclusively for cleaning lens surfaces.

### 4.2 CLEANING

We have designed all elements and surfaces to require very little care. To ensure the long-lasting optical brilliance of your rifle scope, you should keep the glass surfaces free from dirt, oil and grease.

To clean the lens, first remove larger particles with an optical lens brush. For the subsequent thorough cleaning we recommend breathing lightly onto the lens and then cleaning it with the moist cleaning cloth. It is recommended to clean the metal parts with a clean, soft cleaning cloth.

### 4.3 USING INSECT REPELLENTS

The active agent DEET (insect repellent) may – depending on the concentration – damage both synthetic materials and varnished surfaces. In particular, in cases where the product is newly applied and still damp on skin or hands which then come into contact with the surface.

As an alternative, insect repellents based on ICARIDIN can be used.

### 4.4 STORAGE

You should keep your rifle scope in a well-ventilated, dry, dark place. If the rifle scope is wet, it must be dried prior to storage.

## 5. SAFETY RECOMMENDATIONS

### ⚠ 5.1 WARNING!

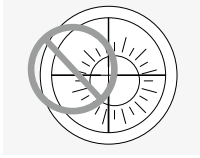

Never use the rifle scope to look at the sun! This will lead to damage to your eyes!  
Please protect your rifle scope from unnecessary solar radiation.

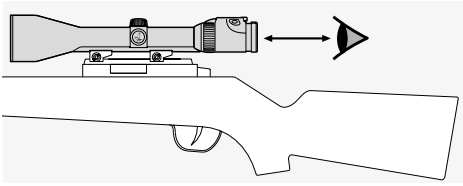

Please note the eye relief distance specified for a mounted rifle scope (see technical data sheet).

### 5.2 GENERAL INFORMATION

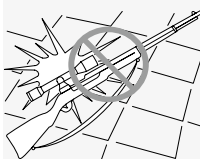

Please protect your rifle scope against knocks.

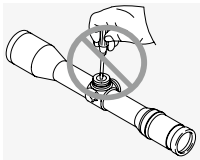

Repair and service work shall only be carried out by either SWAROVSKI OPTIK Absam (Austria) or SWAROVSKI OPTIK North America and any work by non-authorized parties shall render the warranty void.

### 5.3 WATERTIGHTNESS

Thanks to the use of high-quality sealing elements and controlled fabrication processes, our rifle scopes are watertight and gas-tight to a pressure of 0.4 bar or a depth in water of 4.4 yds/4 m. Seal

integrity is guaranteed even when the cap has been removed. Nevertheless, careful handling is advised, especially around the turrets.

The scope has been filled with inert gas via the sealing screw located underneath the windage adjustment turret. Please do not loosen the sealing screw or the cover on the underside of the instrument!

### 5.4 COMPLIANCE

More information about compliance can be found at: [https://swarop.tk/z6i\\_compliance](https://swarop.tk/z6i_compliance)

### WEEE/ElektroG



This symbol indicates that this product must not be disposed of as household waste under the WEEE Directive (Waste Electrical and Electronic Equipment Directive) and national laws. This product must be returned to a dedicated collection site. You can obtain information about collection sites for waste equipment from your local authorities or from an authorized site for the disposal of waste electrical and electronic equipment. Disposing of this product correctly helps to protect the environment and prevents potential damage to both the environment and human health which could occur if the products are not handled correctly.

### WARRANTY

This product from SWAROVSKI OPTIK is a high-quality instrument for which we grant worldwide warranty services. For more information on the warranty conditions, please visit: [https://swarop.tk/riflescopes\\_warranty](https://swarop.tk/riflescopes_warranty)





## WARNING

BUTTON/COIN CELL BATTERIES ARE HAZARDOUS AND MUST BE KEPT OUT OF REACH OF CHILDREN AT ALL TIMES, WHETHER THE BATTERY IS NEW OR USED. THESE BATTERIES CAN CAUSE SEVERE OR FATAL INJURIES IN 2 HOURS OR LESS IF SWALLOWED OR PLACED INSIDE ANY PART OF THE BODY.

IF YOU SUSPECT A BUTTON/COIN CELL BATTERY HAS BEEN SWALLOWED OR PLACED INSIDE ANY PART OF THE BODY, SEEK MEDICAL ATTENTION IMMEDIATELY OR CONTACT:

**POISON INFORMATION CENTRE AUSTRALIA 13 11 26**  
**NATIONAL INGESTION HOTLINE UNITED STATES 1-(800) 498-8666**

FOR 24/7 FAST, EXPERT ADVICE

MERCI D'AVOIR CHOISI  
CE PRODUIT DE LA  
MAISON SWAROVSKI  
OPTIK. POUR TOUTE  
QUESTION ADRESSEZ-VOUS  
A VOTRE DETAILLANT  
OU CONTACTEZ-NOUS  
DIRECTEMENT SUR  
SWAROVSKIOPTIK.COM.

All the specifications given are typical values.

We reserve the right to make changes regarding design and delivery. We accept no liability for printing errors.

# 1. VUE D'ENSEMBLE

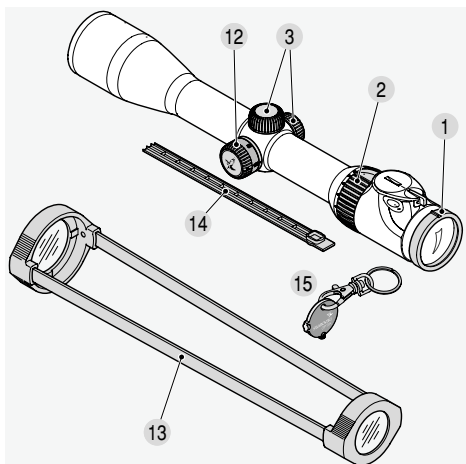

- 1 Réglage de la dioptrie
- 2 Bague de réglage du grossissement
- 3 Capuchon fileté
- 4 Réglage vertical
- 4.1. Remise à zéro
- 5 Réglage latéral
- 5.1. Remise à zéro
- 6 Vis moletée
- 7 Commutateur JOUR/NUIT/ARRÊT
- 8 Réglage de la luminosité de l'éclairage du réticule
- 9 Pile pour éclairage du réticule (pile ronde CR 2032)
- 10 Couvercle de la batterie
- 11 Compartiment pour pile de recharge avec pile de recharge
- 12 Tourelle de parallaxe (en fonction du modèle)
- 13 Protections transparentes pour lunette de visée
- 14 Recouvrement SR
- 15 Clé-monnaie

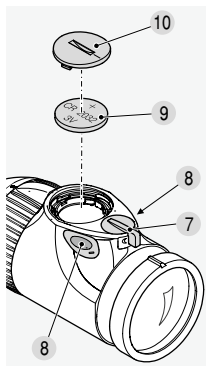
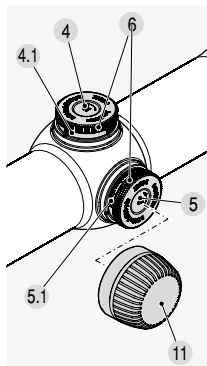

# 2. FONCTIONNEMENT

## 2.1 REGLAGE DE LA NETTETE DE L'IMAGE

Pour obtenir l'image la plus nette du réticule, il vous suffit de tourner la bague de réglage de la dioptrie.

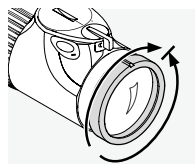

Tournez la bague de réglage de la dioptrie entièrement vers la gauche (dans le sens horaire inverse) puis vers la droite, jusqu'à ce que le réticule soit le plus net possible.

Les positions dépendent des différents modèles. Vous trouverez les renseignements sur ce point dans la fiche signalétique technique ci-jointe.

## 2.2 REGLAGE DU GROSSISSEMENT

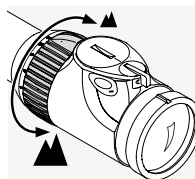

En tournant la bague de réglage du grossissement à 180°, vous obtenez graduellement le grossissement de votre choix.

La graduation oblique permet de lire le réglage

facilement et aisément. Pour faciliter l'orientation, le revêtement souple et rainuré de la bague de réglage est doté d'un taquet.

## 2.3 LE RETICULE AU DEUXIEME PLAN FOCAL (PLAN FOCAL DE L'OCULAIRE)

En cas de changement du grossissement, le réticule reste inchangé; la dimension de l'image est certes modifiée, mais pas celle du réticule.

Même en cas de forts grossissements, la cible est à peine cachée. Une estimation de la distance à l'aide du réticule n'est possible que sous réserve.

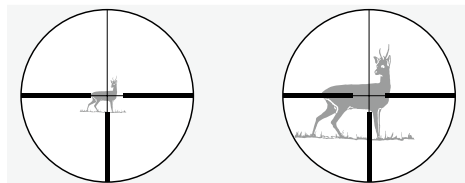

## 2.4 PARALLAXE

Sur une distance d'objectif de 100 m, votre lunette de visée vous permet d'éviter les erreurs de parallaxe, sans recourir à une tourelle de parallaxe. Cela signifie que, à une distance de 100 m, l'image de l'objectif et celle du réticule se trouvent exactement au même niveau.

Attention :

Pour les tirs inférieurs ou supérieurs à 100 m, veillez à regarder à travers la lunette de visée de la manière la plus axiale possible. De cette manière, les déplacements du point de contact dus aux erreurs de parallaxe pourront être évités.

## 2.5 UTILISATION DE LA TOURELLE DE CORRECTION DE LA PARALLAXE (SELON MODELE)

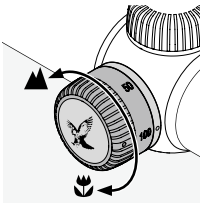

La tourelle de parallaxe vous permet d'effectuer des réglages d'une précision optimale pour toutes les distances d'objectif et d'éviter les erreurs d'objectif dues à la parallaxe.

### a) Réglage rapide

Les distances d'objectif sont marquées de 50 m à  $\infty$  sur la tourelle de parallaxe. Tournez la tourelle de parallaxe dans la position jusqu'à ce que la distance souhaitée corresponde au point d'indice. En outre la tourelle de parallaxe vous garantit un encliquetage à 100 m. Vous pouvez ainsi reconnaître cette position au toucher, en particulier au crépuscule.

### b) Réglage précis

Réglez le grossissement sur la valeur la plus grande et tournez la tourelle de parallaxe jusqu'à ce que l'image soit la plus nette possible. A présent, déplacez votre oeil en avant et en arrière dans la zone de sortie de pupille. Si le réticule bouge par rapport à l'image, corrigez le réglage de la distance jusqu'à ce qu'il n'y ait plus de différence perceptible entre le mouvement du réticule et celui de l'image.

## 2.6 UTILISATION DU DISPOSITIF D'ECLAIRAGE DU RETICULE

### 1. Commutateur JOUR/NUIT/ARRET

A l'aide des symboles, choisissez d'abord entre l'éclairage de jour et de nuit en mettant le commutateur dans la position correspondante.

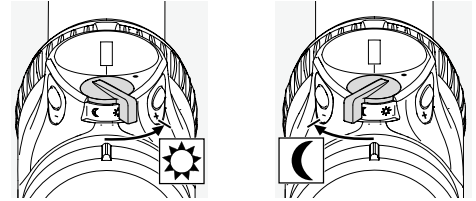

### 2. Réglage de la luminosité

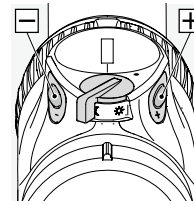

Vous pouvez maintenant régler la luminosité dans le mode que vous avez choisi au moyen de la touche +/- . Pour trouver rapidement la luminosité optimale, vous pouvez maintenir la touche enfoncée (impulsion permanente). En pressant ensuite par petites touches (impulsions uniques), vous affinez ensuite votre réglage.

### 3. Désactivation de l'éclairage

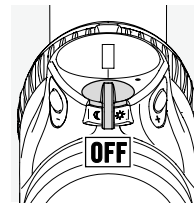

Mettez le commutateur JOUR/NUIT/ARRET en position centrale.

### 4. Fonction de mémoire

Lors de la mise en marche suivante, le niveau de luminosité JOUR ou NUIT utilisé en dernier est automatiquement sélectionné de manière adéquate.



## 5. Fonction de désactivation automatique

Si aucun réglage de luminosité n'est effectué dans une période de 3 heures de jour et/ou de 5 heures de nuit, l'éclairage du réticule s'éteint automatiquement.

## 6. SWAROLIGHT

Les modèles Z6i éclairés sont équipés d'un capteur d'inclinaison intelligent. Celui-ci détecte si la lunette de visée est en position de tir ou non et transmet cette information à l'unité d'éclairage. La lunette de visée se désactive lorsque l'angle d'inclinaison dépasse  $70^\circ$  (vers le haut ou le bas) (p. ex. lorsque vous descendez l'arme de l'affût perché à la verticale).

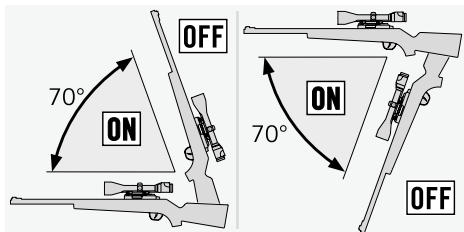

Elle se désactive également en cas de basculement latéral supérieur à  $30^\circ$  (p. ex. si vous posez l'arme sur vos jambes).

Si l'arme est remise en position de tir, l'éclairage s'allume automatiquement.

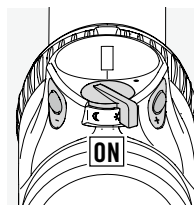
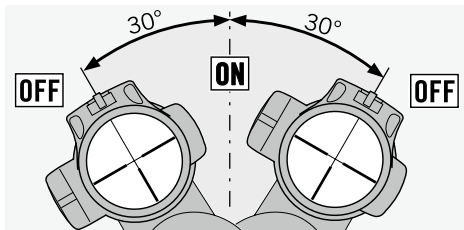

Vous pouvez désactiver la fonction SWAROLIGHT en appuyant simultanément sur les touches +/- pendant 5 secondes. Le point lumineux clignote une deuxième fois pour confirmer le changement. Répétez la procédure

pour réactiver la fonction SWAROLIGHT.

## 7. Affichage de l'état des piles et de l'état de chargement

Lorsque le réticule lumineux se met à clignoter, un changement imminent de pile s'avère nécessaire. La durée de service restante peut toutefois être encore de l'ordre de quelques heures en fonction du réglage de la luminosité et de la température ambiante.

## 8. Remplacement de la pile

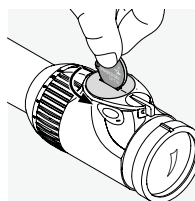

- Eteindre l'unité d'éclairage.
- Dévissez le couvercle de la batterie avec le jeton ci-joint en tournant dans le sens contraire des aiguilles d'une montre. Une fois tourné d'un quart de tour,

le couvercle se soulève de son support et vous pouvez très facilement le retirer.

- Retirez l'ancienne pile.
- Veillez, au moment de mettre la nouvelle pile (type CR 2032) à ce que le côté comportant un « + » soit dirigé vers le haut.
- Placez le couvercle de la batterie de telle manière que les deux marques se correspondent et tournez-le ensuite d'un quart de tour dans le sens des aiguilles d'une montre.

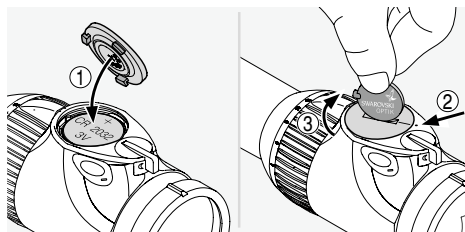

## Piles



Vous ne devez pas jeter des piles avec vos ordures ménagères. Pour cette raison, vous avez l'obligation légale de recycler vos piles usagées. Vous pouvez les rapporter gratuitement à des points de collecte près de chez vous (par ex. à votre vendeur ou à des points de collecte communaux). Les piles sont marquées d'une poubelle barrée, ainsi que du symbole chimique de la substance toxique qu'elles contiennent, c.-à-d. « Cd » pour le cadmium, « Hg » pour le mercure et « Pb » pour le plomb. Aidez-nous à protéger la nature des polluants nuisibles.

### Remarque :

Lors du changement de la pile, le dernier réglage de luminosité enregistré est perdu. Lors de la remise en marche, l'unité d'éclairage démarre au niveau de luminosité moyen de la plage diurne.

## 9. Autonomie de la pile

Voir fiche signalétique technique ci-jointe !

### Placer le compartiment de la pile de rechange

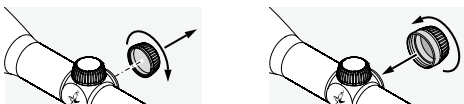

## Pile

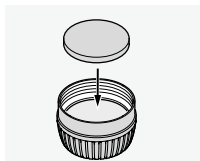
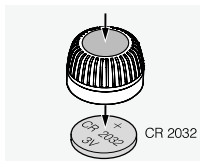

## 2.7 PROTECTION POUR RAIL DE MONTAGE SWAROVSKI OPTIK (VERSION SR UNIQUEMENT)

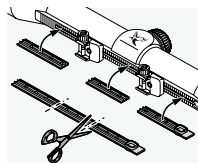

La couvre-rail ci-joint sert à protéger les parties à rail libres. Sa conception s'adapte à la dimension requise et il s'enfonce dans le rail par simple pression de la main.

## 3. REGLAGE DE LA LUNETTE DE VISEE SUR L'ARME

### 3.1 REGLAGE DE BASE

Pour que la lunette de visée soit parfaitement adaptée sur l'arme, nous vous recommandons d'en confier le montage à un armurier spécialisé.

Au départ de l'usine, le réticule est mécaniquement placé dans la position centrale. Avant de procéder au montage, vérifiez l'emplacement correct du réticule. Il vous suffit de dévisser les capuchons filetés des réglages vertical et latéral.

Tournez à présent la vis moletée des réglages vertical et latéral dans le sens des aiguilles d'une montre jusqu'à la butée. Ensuite, tournez à nouveau la vis moletée dans le sens inverse des aiguilles d'une montre jusqu'à la butée et comptez les clics. Divisez le nombre de clics par deux et vous obtiendrez la position centrale exacte. Répétez ce processus pour la deuxième tourelle.

### Remarque :

Lorsque vous montez la lunette de visée sur l'arme, veuillez vous assurer que vous tenez compte de la distance oculaire spécifiée (voir la fiche signalétique technique).

### 3.2 REGLAGE DE LA LUNETTE DE VISEE SUR L'ARME

Lorsque le point d'impact s'écarte du centre de la mire, il est facile d'y remédier de façon précise par l'intermédiaire du réglage vertical ou latéral de la lunette.

A noter que le centre du réticule reste toujours au centre du champ de vision.

Préparatifs pour régler la lunette de visée sur l'arme :  
Avant de régler la lunette de visée sur l'arme, veuillez vous assurer que les paramètres suivants ont été réglés correctement :

- Parallaxe
- Réglage dioptrique
- Niveau de grossissement

Pour procéder au réglage, il faut se servir des vis moletées des réglages vertical et latéral situées sous les capuchons protecteurs.

#### La correction de l'impact bas

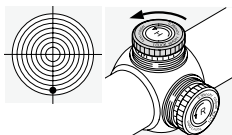

Tournez la vis moletée du réglage vertical dans le sens de la flèche H - dans le sens inverse des aiguilles d'une montre.

#### La correction de l'impact haut

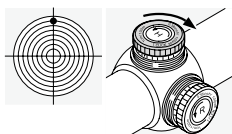

Tournez la vis moletée du réglage vertical dans le sens inverse de la flèche H - dans le sens des aiguilles d'une montre.

#### La correction de l'impact à gauche

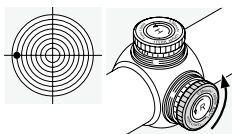

Tournez la vis moletée du réglage latéral dans le sens de la flèche R - dans le sens inverse des aiguilles d'une montre.

#### La correction de l'impact à droite

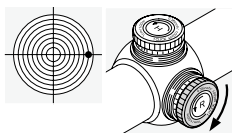

Tournez la vis moletée du réglage latéral dans le sens inverse de la flèche R - dans le sens des aiguilles d'une montre.

Vous trouverez la valeur de correction du point de contact par clic dans la fiche signalétique technique ci-jointe ou sur l'indication du réglage de la hauteur et/ou du réglage latéral de votre lunette de visée.

### 3.3 REGLAGE DU POINT ZÉRO

Une fois que vous avez réglé la lunette sur l'arme, vous pouvez conserver ce réglage de base. La graduation en question se trouve sur la vis moletée du réglage latéral et vertical.

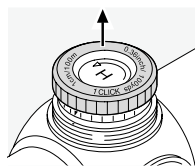

1. Commencez par tirer doucement la vis moletée vers le haut.

Dans cette position, il n'est pas possible d'ajuster le réticule en tournant la molette.

2. Faites ensuite coïncider le repère du réglage zéro de la vis moletée avec le point de repère de la lunette, et cela en tournant à gauche ou à droite la vis moletée.

3. Il suffit d'appuyer une nouvelle fois pour réassocier la molette au réglage du réticule. Votre réglage initial (correspondant à la superposition des deux repères) est désormais gardé en mémoire.

### 3.4 CONSEILS POUR LE MONTAGE DES LUNETTES DE VISEE

De nombreux montages pour lunette de visée à la technique sophistiquée sont à présent disponibles sur le marché. Ils assurent un raccordement optimal de l'arme et de la lunette de visée.

L'utilisation de l'outil adapté et d'une force ciblée vous permettent d'obtenir la résistance et la précision de tir souhaitée. Veuillez lire attentivement la notice d'installation du fabricant du montage correspondant. Vous y trouverez des instructions détaillées sur l'outil adapté à utiliser, ainsi que quelques trucs et astuces pour faciliter la procédure d'installation.

#### Voici quelques exemples :

- Selon le type de montage (veuillez lire les recommandations correspondantes du fabricant), il est nécessaire, pour le montage des embases, de retirer le brunissage des surfaces d'appui, puis de les graisser et, outre de visser fermement les vis, d'appliquer une colle adaptée sur les surfaces d'appui.

- Le cas échéant, vous pouvez corriger la position des anneaux pour garantir une installation parfaitement centrée du montage, en rodant les anneaux par ex.
- Graissez également les surfaces de serrage et les faces intérieures des anneaux et appliquez sur la moitié inférieure des anneaux une colle adaptée pour garantir la résistance au tir.
- Veuillez faire particulièrement attention à l'orientation de la lunette.

- Écartement des yeux :  
L'écartement des yeux adapté de la lunette de visée est indiqué dans les caractéristiques de l'appareil. En utilisant des dimensions et conceptions personnelles au tireur, vous augmentez le champ de vision optimal en garantissant une position de butée confortable.

- Couple de serrage :  
Serrez alternativement les vis des anneaux à un couple de **200 Ncm**. De cette manière, le corps tubulaire n'est pas soumis à une pression inutile et vous pouvez garantir un montage sans contrainte de la plus haute précision. Pour ne pas dépasser la force appropriée, il est recommandé d'utiliser une clé dynamométrique. En aucun cas il ne faut essayer d'éviter le collage nécessaire des moitiés inférieures d'anneau par un serrage supplémentaire des coques annulaires !

Alternativement aux montages avec anneaux, SWAROVSKI OPTIK propose un système de rail de montage innovant unique. Le Swarovski Rail denté s'encliquette dans les parties supérieures du montage, offrant ainsi une résistance au tir absolue. Par ailleurs, il représente une option de montage rapide et facile sans nécessité d'opérations de collage ou de perçage.

Dès lors que l'outil adapté est utilisé avec la force appropriée et que les instructions du fabricant sont précisément respectées, les corrections à effectuer sur la lunette de visée lors du tir ne sont que minimales. Utilisez les composants optimaux pour assurer la précision maximale de votre ensemble arme/montage/lunette de visée.

SWAROVSKI OPTIK n'offre aucune garantie quant à la justesse, l'actualité ou l'intégrité du contenu présenté ici.

### 3.5 PBC – CAPUCHON PERSONNALISÉ POUR TOURELLE MEMORIELLE

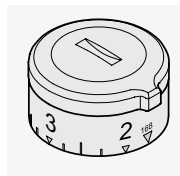

SWAROVSKI OPTIK a développé un capuchon personnalisé pour tourelle mémorielle (PBC) pour toutes ses lunettes de visée équipées d'une tourelle mémorielle. Le capuchon personnalisé pour tourelle mémorielle rend le tir

à grande distance encore plus simple.



BALLISTICPROGRAMS.  
SWAROVSKIOPTIK.COM

## 4. ENTRETIEN ET MAINTENANCE

### 4.1 CHIFFON DE NETTOYAGE

Ce tissu spécial fait de microfibres est idéal pour nettoyer les verres les plus délicats : objectifs, oculaires et lunettes. Veillez à ce que le tissu soit toujours propre car des impuretés risqueraient de rayer la surface des lentilles. Lorsque le tissu est sale, il suffit de le laver à l'eau tiède et savonneuse et de le laisser ensuite sécher à l'air. Ne l'utilisez que pour nettoyer des surfaces en verre !

### 4.2 NETTOYAGE

Tous les éléments et surfaces sont conçus de façon qu'ils soient d'un entretien facile. Pour pouvoir garantir durablement la brillance optique de vos lunettes, il faut absolument éviter tout contact avec la saleté, l'huile ou la graisse.

Pour nettoyer l'objectif, enlevez d'abord les grosses particules à l'aide d'un pinceau spécial. Pour un nettoyage plus approfondi, nous vous recommandons de souffler doucement sur l'objectif et de le nettoyer à l'aide du chiffon de nettoyage humide. Il est conseillé de nettoyer les pièces métalliques avec un chiffon doux propre.

### 4.3 UTILISATION DE PRODUITS INSECTIFUGES

L'agent actif DEET (insectifuge) peut, selon sa concentration, endommager les matériaux synthétiques et les surfaces vernies. C'est notamment le cas lors-

que le produit récemment appliqué sur la peau ou les mains est encore humide et se trouve en contact avec la surface.

Les produits insectifuges à base d'ICARIDIN peuvent être utilisés à la place.

#### 4.4 STOCKAGE

Nous vous recommandons d'entreposer vos lunettes de visée dans un endroit sec, sombre et bien aéré. Lorsque les lunettes de visée sont mouillées, il faut au préalable les sécher.

## 5. RECOMMANDATIONS DE SECURITE

### ⚠ 5.1 AVERTISSEMENT !

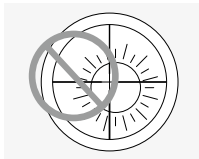

N'utilisez jamais votre lunette de visée pour regarder le soleil. Vous vous exposez à des lésions oculaires. Évitez également d'exposer inutilement votre lunette de visée à la lumière du soleil.

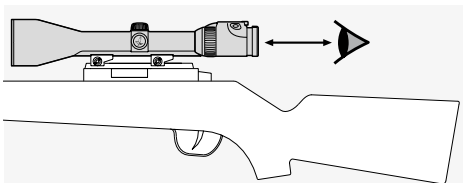

Tenez compte de la distance oculaire imposée si une lunette de visée est installée sur l'arme (voir fiche signalétique pour les mesures).

### 5.2 INFORMATIONS GENERALES

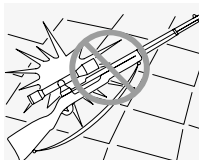

Veillez mettre vos lunettes de visée à l'abri des chocs.

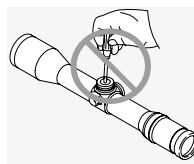

Les travaux de réparations et de remise en état ne doivent être effectués que par SWAROVSKI OPTIK Absam (Austria) ou par SWAROVSKI OPTIK North America. Faute de quoi la

garantie ne serait plus valable.

### 5.3 ETANCHEITE

Nos lunettes de visée sont étanches jusqu'à une surpression de 0,4 bar (4 m de profondeur dans l'eau) grâce à l'utilisation d'éléments d'étanchéité de qualité et au contrôle rigoureux des opérations de production. L'étanchéité est garantie même lorsque le capuchon amovible a été enlevé. Ceci ne doit cependant pas empêcher de manier cet instrument, et particulièrement ses tourelles, avec toutes les précautions d'usage.

La lunette a été remplie de gaz inerte à l'aide de la vis d'étanchéité située sous le réglage latéral. Ne desserrez jamais cette vis située sur la face inférieure l'instrument !

### 5.4 CONFORMITE

Les informations concernant la conformité figurent sous : [https://swarop.tk/z6i\\_compliance](https://swarop.tk/z6i_compliance)

### WEEE / Loi sur les appareils électroniques ElektroG



Ce symbole vous informe que le présent produit doit être mis au rebut conformément à la directive WEEE (Directive relative aux équipements électriques et électroniques) et aux législations locales applicables, séparément des ordures ménagères. Le présent produit doit être déposé auprès d'un point de collecte prévu à cet effet. Pour obtenir des informations sur les points de collecte pour appareils usagers, veuillez contacter les organisations communales responsables ou une installation habilitée à la mise au rebut d'équipements électriques et électroniques usagés. La bonne mise au rebut de ce produit participe à la protection de l'environnement et permet d'éviter d'éventuels dommages écologiques ou sanitaires susceptibles de se produire en cas de manipulation non conforme du produit.

## GARANTIE

Ce produit SWAROVSKI OPTIK est un instrument de haute qualité, pour lequel nous accordons une garantie mondiale. Pour plus d'informations sur les conditions de garantie, veuillez consulter le site web : [https://swarop.tk/riflescopes\\_warranty](https://swarop.tk/riflescopes_warranty)



LA RINGRAZIAMO  
PER AVER SCELTO UN  
PRODOTTO SWAROVSKI  
OPTIK. PER ULTERIORI  
INFORMAZIONI LA  
PREGHIAMO DI RIVOLGERSI  
AD UN RIVENDITORE  
AUTORIZZATO OPPURE  
CI CONTATTI SU  
SWAROVSKIOPTIK.COM.

Toutes les caractéristiques indiquées sont des valeurs habituelles.

Sous réserve de modifications ultérieures concernant la conception, la livraison et les erreurs d'impression.

# 1. PANORAMICA GENERALE

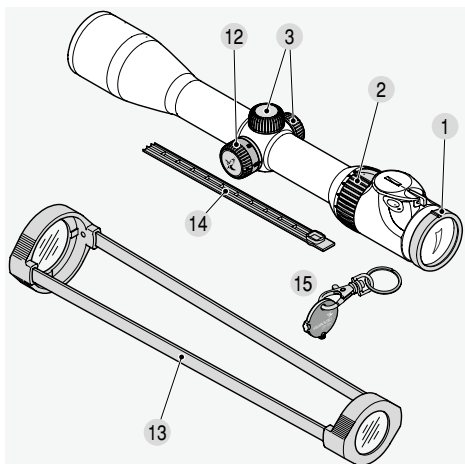

- |   |   |
|---|---|
| 1 Compensatore di diottrie                                | 9 Batteria per l'illuminazione del reticolo (pila a bottone CR 2032)                  |
| 2 Anello di regolazione ingrandimento                     | 10 Coperchio della batteria   |
| 3 Coperchietto a vite                                     | 11 Contenitore per batterie di ricambio, compresa batteria di ricambio                |
| 4 Regolazione dell'altezza                                | 12 Torretta parallasse (in base al modello)   |
| 4.1. Azzeramento  | 13 Coperchi del cannocchiale trasparenti  |
| 5 Regolazione laterale                                    | 14 Copertura SR   |
| 5.1. Azzeramento  | 15 Chiave a forma di moneta (per modelli con illuminazione e modelli con torretta BT) |
| 6 Bottone zigrinato                                       |   |
| 7 Interruttore OFF/GIORNO/NOTTE                           |   |
| 8 Regolazione della luminosità illuminazione del reticolo |   |

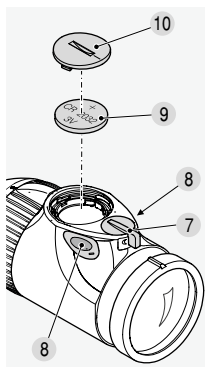
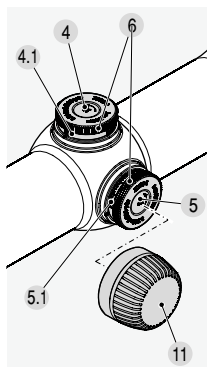

# 2. FUNZIONAMENTO

## 2.1 MESSA A FUOCO DELL'IMMAGINE

Girando semplicemente il compensatore di diottrie è possibile effettuare una regolazione individuale ottenendo così un'ottimale nitidezza del reticolo.

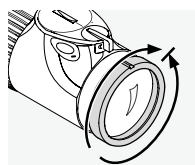

Girate dapprima il compensatore di diottrie completamente verso sinistra (in senso antiorario) e poi verso destra, finché il reticolo non mostri la nitidezza ottimale.

I campi di regolazione dipendono dai singoli modelli. Vi preghiamo di leggerli nella scheda dati in allegato.

## 2.2 MODIFICA DELL'INGRANDIMENTO

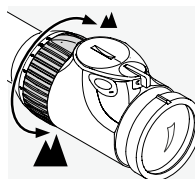

Girando l'anello di regolazione dell'ingrandimento di 180° potete regolare l'ingrandimento a piacimento. La scala sull'anello di regolazione consente una facile e comoda lettura della regolazione.

Per consentire un migliore orientamento, il morbido rivestimento scanalato dell'anello di regolazione è provvisto di una sporgenza.

## 2.3 IL RETICOLO SUL SECONDO PIANO DELL'IMMAGINE (PIANO DELL'IMMAGINE DELL'OCULARE)

Cambiando l'ingrandimento, il reticolo rimane grande uguale - vengono ingrandite le dimensioni dell'immagine ma non del reticolo. Anche con notevoli ingrandimenti, l'obiettivo viene coperto solo in misura minima. Con l'aiuto del reticolo è possibile stimare approssimativamente la distanza.

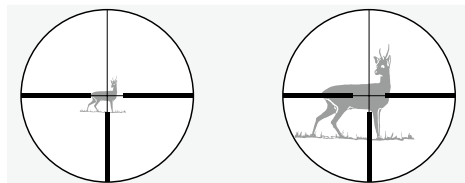

## 2.4 PARALLASSE

Il vostro cannocchiale da puntamento senza torretta parallasse è esente da parallasse su una distanza di puntamento di 100 m. Ciò significa che ad una distanza di 100 m l'immagine del bersaglio e l'immagine del reticolo si trovano esattamente su di un piano.

Vi preghiamo di osservare:

Per tiri da una distanza inferiore o superiore ai 100 m occorre prestare attenzione a mirare possibilmente al centro attraverso il cannocchiale da puntamento. In questo modo con un'errata parallasse si possono evitare gli spostamenti del punto d'impatto.

## 2.5 USO DELLA TORRETTA PARALLASSE (IN BASE AL MODELLO)

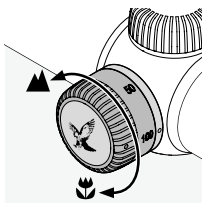

Con la torretta parallasse è possibile regolare la nitidezza ottimale per qualsiasi distanza di puntamento evitando così errori di mira dovuti a parallasse.

### a) Regolazione rapida

Le distanze di puntamento sono riportate sul correttore di parallasse e vanno da 50 m ad  $\infty$ . Girare la torretta parallasse fino alla posizione in cui la distanza desiderata coincide con il punto indice. Inoltre il correttore di parallasse ha una posizione di arresto di 100 m, che la si può vantaggiosamente sfruttare, soprattutto nell'oscurità, semplicemente «sentendola», senza doverla necessariamente controllare visivamente.

### b) Regolazione di precisione

Regolate l'ingrandimento al massimo e girate la torretta parallasse, finché l'immagine vi appare il più possibile a fuoco. Muovete ora l'occhio a destra e a sinistra nella zona della pupilla d'uscita. Se così facendo il reticolo si muove rispetto all'immagine, correggete allora la regolazione della distanza fino a quando tra il movimento del reticolo e il movimento dell'immagine non sia riconoscibile più alcuna differenza.

## 2.6 USO DELL'ILLUMINAZIONE DEL RETICOLO

### 1. Interruttore OFF/GIORNO/NOTTE

Scegliete prima tra (il simbolo) dell'illuminazione diurna ed (il simbolo) di quella notturna, girando l'interruttore nell'apposita posizione.

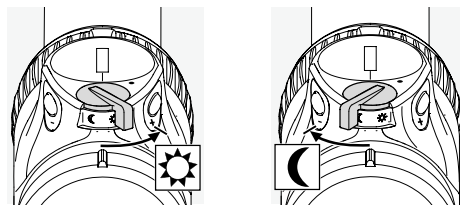

### 2. Regolazione della luminosità

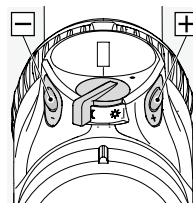

Nella modalità selezionata adesso potete regolare la luminosità premendo il tasto +/- . Per ottenere rapidamente una perfetta luminosità, potete mantenere premuto il tasto (impulso continuo). Eseguite la messa a punto premendo una volta i tasti (singolo impulso).

### 3. Spegnimento dell'illuminazione

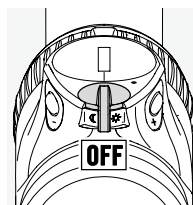

Per spegnere, spostare l'interruttore OFF/GIORNO/NOTTE nella posizione centrale.

### 4. Funzione di salvataggio

Al momento della riaccensione viene richiamato adeguatamente in automatico l'ultimo grado di luminosità impostato per GIORNO oppure NOTTE.



## 5. Funzione automatica di spegnimento

Se entro 3 ore di giorno e/o 5 ore di notte non si attiva alcuna regolazione della luminosità, l'illuminazione del reticolo si spegne automaticamente.

## 6. SWAROLIGHT

I modelli Z6i illuminati sono dotati di un sensore di inclinazione intelligente, che riconosce se il cannocchiale si trova in posizione di tiro o meno e fornisce questa informazione all'unità di illuminazione. Il cannocchiale si spegne con un angolo di inclinazione superiore a 70° (verso l'alto e verso il basso) (per esempio se si depone l'arma perpendicolarmente sulla postazione da caccia).

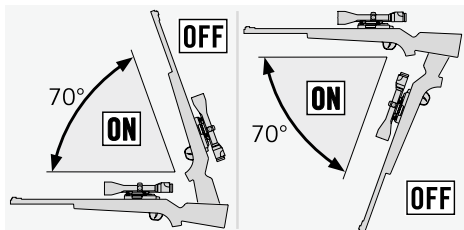

Il cannocchiale si spegne anche con un'inclinazione laterale di più di 30° (per esempio se l'arma è sulle proprie gambe).

Se si porta di nuovo l'arma in posizione di tiro, l'illuminazione si accende automaticamente.

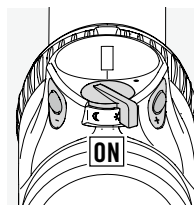
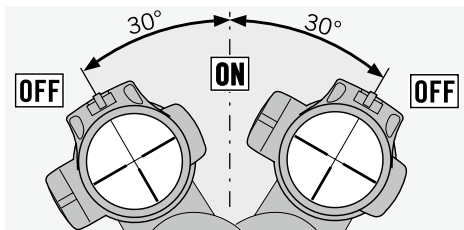

Si può disattivare la funzione SWAROLIGHT, tenendo premuti contemporaneamente per 5 secondi i tasti +/- . Un doppio lampeggio del punto luminoso conferma la commutazione. Ripetendo questo passo si

riattiva la funzione SWAROLIGHT.

## 7. Indicazione del livello di carica della batteria

Se il reticolo illuminato inizia a lampeggiare è necessario sostituire immediatamente la batteria. Il periodo di funzionamento residuo durerà - a seconda della regolazione della luminosità e della temperatura ambiente - ancora alcune ore.

## 8. Sostituzione della batteria

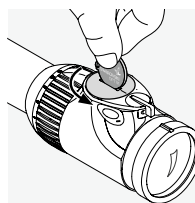

- Spengnete l'illuminazione del reticolo.
- Svitare il coperchio della batteria con la chiave a forma di moneta allegata in senso antiorario. Dopo un quarto di giro, il coperchio si solleva dal

telaino mentre viene ruotato ed è possibile rimuoverlo facilmente.

- Togliete la pila usata.
- Quando inserite la nuova batteria (tipo CR 2032) fate attenzione che il lato contrassegnato da «+» sia rivolto verso l'alto.
- Inserire il coperchio della batteria in modo che entrambi i contrassegni combacino e, successivamente, ruotarlo di un quarto di giro in senso orario.

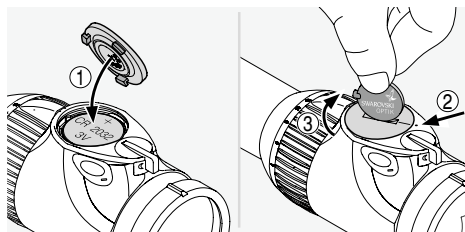

## Batterie



Le batterie non devono essere smaltite assieme ai rifiuti domestici. È per questo motivo che vige l'obbligo legale di restituzione delle batterie usate. È possibile smaltirle gratuitamente vicino a casa (p.es. presso negozi o nei punti di raccolta comunali). Le batterie sono contrassegnate da un cassonetto barrato con una croce e da il simbolo chimico dell'agente inquinante, ossia «Cd» per cadmio, «Hg» per mercurio e «Pb» per piombo. Aiutateci a proteggere la natura dall'inquinamento ambientale.

### Nota:

Sostituendo la batteria, si perde l'ultimo valore di luminosità salvato. Dopo l'accensione, l'unità di illuminazione parte nel livello centrale della gamma diurna.

### 9. Durata della batteria

Vedi la scheda tecnica in allegato!

### Applicare il contenitore per batterie di ricambio

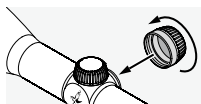
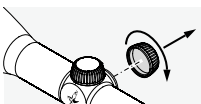

## Batteria

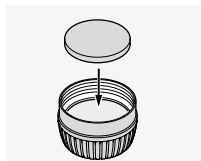
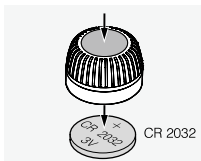

## 2.7 COPERTURA GUIDA D'ATTACCO SWAROVSKI OPTIK (SOLO VERSIONE SR)

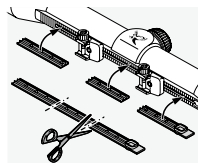

La copertura in dotazione serve a proteggere le parti scoperte della scina. Essa può essere realizzata su misura in base alle dimensioni necessarie e venir pressata con la mano nella scina stessa.

## 3. PUNTAMENTO DEL CANNOCCHIALE

### 3.1 REGOLAZIONE DI BASE

Per garantire la perfetta intesa fra cannocchiale da puntamento ed arma, fate effettuare il montaggio solo da un'officina specializzata.

Il reticolo si trova nella posizione centrale predeterminata dalla fabbrica. Prima di iniziare il montaggio potete controllare la corretta posizione del reticolo. Per far ciò svitate il coperchietto a vite della regolazione dell'altezza e della regolazione laterale e girate il rispettivo bottone zigrinato della regolazione dell'altezza e/o della regolazione laterale in senso orario fino all'arresto. Infine girate il bottone zigrinato in senso antiorario fino all'arresto, contando gli scatti.

Dividete il numero degli scatti ed otterrete l'esatta posizione centrale. Ripetete questa procedura per la seconda torretta.

### Nota:

Quando si monta il cannocchiale sulla carabina, assicurarsi che la distanza interpupillare predefinita sia conforme (vedere la scheda tecnica dei dati).

### 3.2 REGOLAZIONE DEL CANNOCCHIALE DA PUNTAMENTO SULL'ARMA

Se la posizione del punto d'impatto non corrisponde al punto di mira, si può effettuare una correzione molto semplice e precisa variando la regolazione dell'altezza e/o la regolazione laterale.

Il punto centrale del reticolo rimane comunque sempre al centro del campo visivo.

Preparazioni per il puntamento del cannocchiale:  
Prima del puntamento del cannocchiale, assicurarsi che i parametri che seguono siano correttamente impostati:

- parallasse
- regolazione delle diottrie
- livello d'ingrandimento

Per effettuare la regolazione svitate i coperchietti a vite della regolazione dell'altezza e della regolazione laterale.

#### Correzione in caso di tiro basso

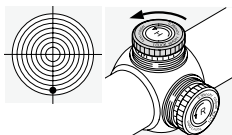

Ruotare il bottone zigrinato della regolazione dell'altezza in direzione della freccia H, in senso antiorario.

#### Correzione in caso di tiro alto

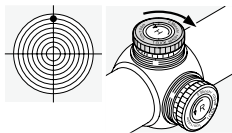

Ruotare il bottone zigrinato della regolazione dell'altezza in senso contrario rispetto alla direzione della freccia H, in senso orario.

#### Correzione in caso di tiro a sinistra

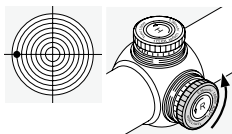

Ruotare il bottone zigrinato della regolazione laterale in direzione della freccia R, in senso antiorario.

#### Correzione in caso di tiro a destra

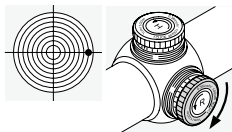

Ruotare il bottone zigrinato della regolazione laterale in senso contrario rispetto alla direzione della freccia R, in senso orario.

La correzione del punto d'impatto per click è indicata nella scheda tecnica in dotazione o nella scritta riportata in prossimità della regolazione dell'altezza e/o della regolazione laterale del cannocchiale da puntamento.

### 3.3 AZZERAMENTO

Dopo aver regolato la linea di mira del cannocchiale da puntamento con l'arma, potete mantenere questa regolazione di base come partenza per ulteriori modifiche. La relativa scala di misurazione si trova sul bottone zigrinato della regolazione dell'altezza e/o della regolazione laterale.

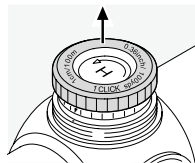

1. Dapprima sbloccate il bottone zigrinato tirandolo verso l'alto.

In questa posizione, mentre si fa ruotare il bottone zigrinato il reticolo non viene regolato.

2. Ruotando il bottone zigrinato, portate il punto zero della scala in corrispondenza del punto indice sul cannocchiale da puntamento.

3. Praticando una leggera pressione il regolatore del reticolo ed il bottone zigrinato vengono nuovamente collegati. La Vostra regolazione individuale del punto di mira corrisponde ora con precisione al punto zero.

### 3.4 CONSIGLI PER IL MONTAGGIO DEI CANNOCCHIALI

Oggi sono disponibili diversi tipi di montaggio di cannocchiali di puntamento tecnologicamente avanzati, che consentono un'affidabile collegamento tra l'arma e il cannocchiale.

Con gli strumenti adeguati e un adeguato dispendio di energie è possibile ottenere la stabilità e la precisione desiderate. Leggere attentamente le istruzioni per il montaggio fornite dal produttore, dove sono indicati i dati esatti dello strumento più adeguato, nonché alcuni trucchi e suggerimenti per il corretto montaggio.

Qui di seguito sono riportati alcuni esempi contenuti nelle istruzioni:

- A seconda del tipo di montaggio (a questo proposito, leggere i consigli del produttore) è consigliabile rimuovere la brunitura sulle superfici d'appoggio al momento del montaggio, sgrassarle e assieme alle viti finali spalmare del materiale adesivo idoneo sulle superfici.

- Se necessario, è possibile rifinire gli anelli per un montaggio perfettamente centrato, ad es. eseguendo la lappatura degli anelli.
- Sgrassare anche i piani di bloccaggio e le parti interne degli anelli e rivestire almeno la metà inferiore degli anelli di materiale adesivo idoneo, per garantire la massima stabilità.
- Prestare molta attenzione alla centratura dello sguardo.

- Distanza interpupillare:

Nei dati tecnici è riportata la giusta distanza interpupillare del cannocchiale.

Grazie alle misure e prospettive individuali del puntatore, è possibile ottenere un campo visivo ottimale e una posizione di tiro confortevole.

- Momento torcente:

Tirare verso di sé le viti degli anelli alternativamente a **max. 200 Ncm**. In questo modo il corpo del tubo non subisce pressioni ed è possibile effettuare il montaggio senza difficoltà con la massima precisione. Per un giusto dispendio di energia è consigliabile utilizzare una chiave dinamometrica. Non cercare assolutamente di evitare che le metà inferiori dell'anello si incollino tirando con forza il guscio degli anelli.

In alternativa al montaggio degli anelli, SWAROVSKI OPTIK offre un'innovativa scina di montaggio. Con la sua dentatura, Swarovski Rail si innesta nella parte superiore da montare e garantisce così una perfetta stabilità.

Esso rappresenta un'alternativa per il montaggio veloce e semplice, senza dover incollare o applicare forature.

Se viene utilizzato lo strumento appropriato con un dispendio mirato di energie e vengono seguite con esattezza le indicazioni del produttore, non è necessario apportare correzioni significative al cannocchiale durante l'aggiustamento del tiro. Utilizzare i singoli componenti in modo ottimale per garantire la massima precisione per la combinazione selezionata di arma/montaggio/cannocchiale. SWAROVSKI OPTIK non si assume alcuna responsabilità in merito alla correttezza, allo stato aggiornato o alla completezza del contenuto illustrato.

### 3.5 PBC - GHIERA PERSONALIZZATA DELLA TORRETTA BALISTICA

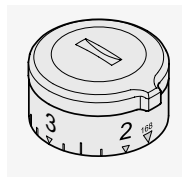

SWAROVSKI OPTIK ha sviluppato una ghiera personalizzata (PBC) montabile su tutti i suoi cannocchiali da puntamento dotati di torretta balistica. Questa ghiera rende ancora più facile il tiro a lunga distanza.



BALLISTICPROGRAMS.  
SWAROVSKIOPTIK.COM

## 4. CURA E MANUTENZIONE

### 4.1 PANNO DETERGENTE

Con l'ausilio dello speciale panno in microfibra potete effettuare Voi stessi la pulizia delle superfici in vetro più delicate. Il panno è adatto alla pulizia di obiettivi, oculari e occhiali.

Vi preghiamo di tenerlo pulito, giacché lo sporco può danneggiare la superficie delle lenti. Nel caso il panno si sporchi, potete lavarlo in acqua saponata tiepida e lasciarlo asciugare all'aria. Usatelo esclusivamente per la pulizia delle superfici in vetro!

### 4.2 PULIZIA

Tutti i componenti e le superfici sono state realizzate in modo da poter essere pulite facilmente. Per poter preservare nel tempo la brillantezza ottica del Vostro cannocchiale di puntamento, Vi consigliamo di evitare che le superfici in vetro entrino in contatto con sporco, olio e grasso.

Per pulire la lente, togliere prima le particelle più grandi con un pennello per lenti ottiche. Per la successiva pulizia profonda, si raccomanda di inumidire leggermente le lenti con il fiato e di pulirle quindi con il panno umido. Si raccomanda di pulire le parti metalliche con un panno morbido pulito.

### 4.3 UTILIZZO DI REPELLENTI PER INSETTI

L'agente attivo DEET (repellente per insetti) potrebbe, a seconda della concentrazione, danneggiare i

materiali sintetici e le superfici verniciate. In particolare, nei casi in cui il prodotto è stato da poco applicato ed è ancora umido sulla pelle o sulle mani che poi entrano in contatto con la superficie. Come alternativa, è possibile utilizzare repellenti per insetti a base di ICARIDIN.

#### 4.4 STOCCAGGIO

Vi consigliamo di conservare il cannocchiale da puntamento nella sua custodia in un luogo ben aerato, asciutto e buio. In caso il cannocchiale da puntamento sia umido, è necessario asciugarlo prima di riporlo.werden.

### 5. SICUREZZA

#### 5.1 ATTENZIONE!

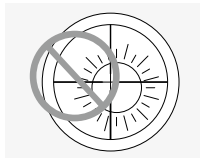

Non guardate mai il sole attraverso il cannocchiale da puntamento! Ciò può causarVi gravi lesioni agli occhi! Evitate anche di esporre inutilmente ai raggi solari il Vostro cannocchiale da puntamento.

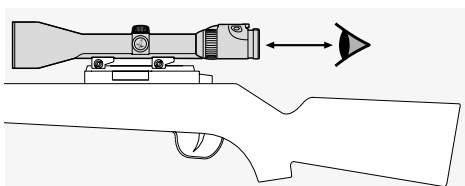

Prestare attenzione alla distanza interpupillare predefinita in caso di cannocchiale da puntamento montato sull'arma. (Per le misure, vedi la scheda dati.)

#### 5.2 AVVERTENZE GENERALI

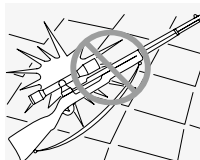

Proteggete il cannocchiale da puntamento dagli urti.

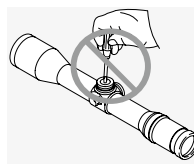

Tutte le riparazioni devono essere eseguite da SWAROVSKI OPTIK Absam (Austria) o SWAROVSKI OPTIK North America. I lavori di riparazione eseguiti da persone non autorizzate, avranno come conseguenza l'annullamento della garanzia.

#### 5.3 IMPERMEABILITÀ

I nostri cannocchiali da puntamento, grazie all'impiego di componenti ermetici di elevata qualità e alla lavorazione accurata, hanno una tenuta stagna fino ad una pressione di 0,4 bar o di 4 m di profondità sott'acqua. L'impermeabilità è garantita anche qualora il coperchietto removibile sia stato rimosso. Consigliamo comunque di avere cura del Vostro cannocchiale, specialmente per quanto riguarda le torrette di regolazione. Tramite la speciale vite a tenuta stagna posta sotto la regolazione laterale, il cannocchiale viene riempito con gas inerte. Vi preghiamo di non allentare questa vite sul lato inferiore dello strumento!

#### 5.4 CONFORMITÀ

Per informazioni sulla conformità consultare: [https://swarop.it/z6i\\_compliance](https://swarop.it/z6i_compliance)

#### Direttiva RAEE



Questo simbolo indica che questo prodotto non deve essere smaltito assieme ai rifiuti domestici, in base alla direttiva WEEE (direttiva relativa ai rifiuti da apparecchiature elettriche ed elettroniche) e alle leggi nazionali. Questo prodotto deve essere depositato presso uno dei centri di raccolta idonei. Informazioni relative ai centri di raccolta per i rifiuti di apparecchiature sono disponibili presso le istituzioni comunali competenti oppure presso un centro autorizzato per lo smaltimento dei rifiuti di apparecchiature elettriche ed elettroniche. Un corretto smaltimento di questo prodotto contribuisce alla protezione ambientale e impedisce possibili danni all'ambiente o alla salute delle persone, che potrebbero derivare da un trattamento del prodotto non conforme alla legge.

## GARANZIA

Questo articolo di SWAROVSKI OPTIK è un prodotto di alta qualità, per il quale forniamo servizi di garanzia in tutto il mondo.

Per ulteriori informazioni sulle condizioni di garanzia, visitate il sito: [https://swarop.tk/riflescopes\\_warranty](https://swarop.tk/riflescopes_warranty)



LE AGRADECEMOS QUE  
HAYA ELEGIDO COMPRAR  
UN INSTRUMENTO DE  
SWAROVSKI OPTIK.  
SI TUVIERA CUALQUIER  
DUDA O CONSULTA,  
PÓNGASE EN CONTACTO  
CON SU AGENTE  
ESPECIALIZADO O  
DIRECTAMENTE CON  
NOSOTROS EN  
SWAROVSKIOPTIK.COM.

Tutti i valori specificati sono valori tipici.

Ci riserviamo il diritto di apportare modifiche a livello di design e consegne e non accettiamo alcuna responsabilità per eventuali errori di stampa.

# 1. DESCRIPCIÓN GENERAL

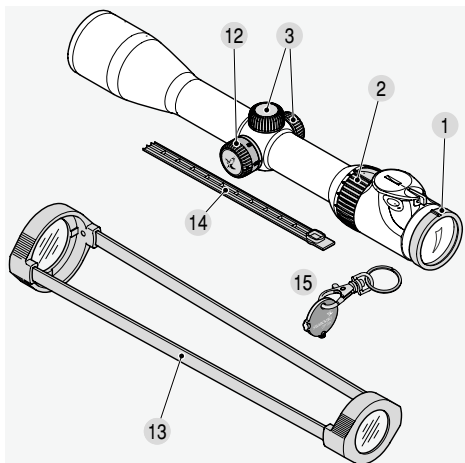

- 1 Corrección de dioptrías
- 2 Ajuste de aumentos
- 3 Tapón protector
- 4 Reglaje vertical
- 4.1 Ajuste de la escala a cero
- 5 Reglaje horizontal
- 5.1 Ajuste de la escala a cero
- 6 Ruedecilla estriada de reglaje
- 7 Interruptor APAGADO/DÍA/NOCHE
- 8 Control de intensidad de iluminación de la retícula
- 9 Batería para la iluminación de la retícula (pila de botón CR 2032)
- 10 Tapa de la batería
- 11 Contenedor para pila de recambio, incl. batería de recambio
- 12 Torre de paralaje (depende de cada modelo)
- 13 Tapas de visor transparentes
- 14 Cubierta SR
- 15 Llave de moneda (para modelos con iluminación y modelos con BT)

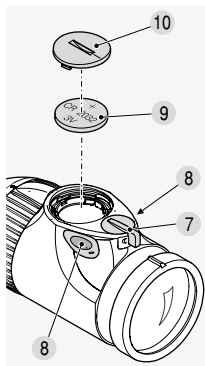
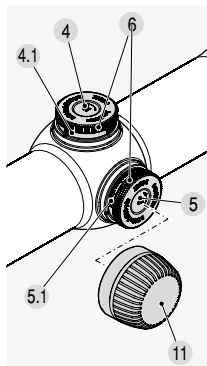

# 2. UTILIZACIÓN

## 2.1 AJUSTE DEL ENFOQUE

Para enfocar según su visión personal sólo tiene que girar el anillo de corrección de dioptrías.

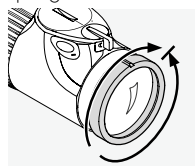

Gire primero el anillo de corrección de dioptrías completamente hacia la izquierda - en el sentido contrario de las agujas del reloj - y luego hacia la derecha hasta que la

imagen quede enfocada de manera óptima.

Los márgenes de ajuste varían dependiendo de cada uno de los modelos. Podrá encontrar mayor información en las especificaciones técnicas que se adjuntan.

## 2.2 CAMBIO DE AUMENTOS

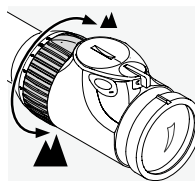

Girando el anillo de ajuste de aumentos, hasta 180° puede obtener de forma gradual el aumento deseado. La escala del anillo de ajuste permite ver clara y fácilmente los aumentos.

Para facilitar la lectura, existe un punto elevado en el anillo estriado del ajuste de aumentos.

## 2.3 LA RETÍCULA EN EL SEGUNDO PLANO FOCAL (PLANO DE IMAGEN DEL OCULAR)

Al cambiar los aumentos el tamaño de la retícula no cambia - la imagen aumenta mientras que la retícula permanece constante. Incluso a grandes aumentos se cubre muy poco el objetivo. Ahora es sólo es posible de forma condicionada una valoración de la distancia con la ayuda de la retícula.

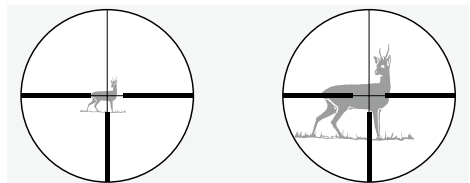

## 2.4 PARALAJE

Su visor está ajustado libre de paralaje, sin torre de paralaje a una distancia del objetivo de 100 m. Esto quiere decir que con una distancia de 100 m, la imagen del objetivo y la imagen de la retícula se encuentran exactamente en un plano.

Deberá tener en cuenta que:

Al disparar por debajo o por encima de 100 m, deberá tener cuidado de que mira lo más centradamente posible por el visor telescópico. De esta forma se podrá evitar las traslocación o desvío del punto de impacto por un error de paralaje.

## 2.5 UTILIZACIÓN DE LA TORRETA DE PARALAJE (DEPENDIENDO DEL MODELO)

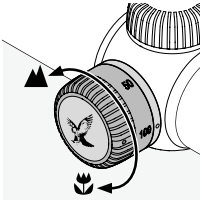

Con la torre de paralaje podrá ajustar la nitidez óptica para cualquier distancia al objetivo y evitar el error de puntería por paralaje.

### a) Ajuste rápido

Las distancias al objetivo están marcadas de 50 m a  $\infty$  en la torre de paralaje. Gire la torre de paralaje hasta colocarla en la posición en la que la distancia deseada coincida con el punto de índice. Además, la torre de paralaje le ofrece un tope a 100 m. De esta forma, podrá sentir esta posición, sobre todo en la oscuridad.

### b) Ajuste fino

Ajuste la ampliación a la mayor dimensión posible y gire la torre de paralaje hasta que aparezca la imagen lo más nítida posible. Mueva adelante y atrás el ocular en el margen permitido por el diámetro de la pupila de salida. Si de esta forma se desplaza la retícula con respecto a la imagen, corrija el ajuste de la distancia hasta que entre el movimiento de la retícula y el movimiento de la imagen no se pueda reconocer diferencia alguna.

## 2.6 UTILIZACIÓN DE LA ILUMINACIÓN DE LA RETÍCULA

### 1. Interruptor APAGADO/DÍA/NOCHE

Seleccione en primer lugar el tipo de iluminación que desea: uso diurno (símbolo) o uso nocturno (símbolo), girando el interruptor hasta la posición correspondiente.

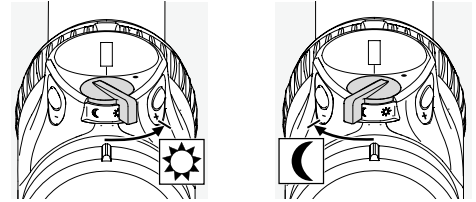

### 2. Ajuste de la luminosidad

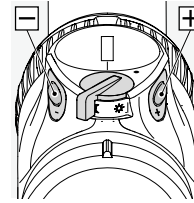

En el modo que usted haya seleccionado podrá ajustar la intensidad mediante los botones +/- . Para poder encontrar rápidamente la intensidad óptima, puede usted mantener presionada el botón (presión continua).

Puede ajustar la intensidad de forma progresiva pulsando el botón una única vez (presión individual).

### 3. Desactivación de la iluminación

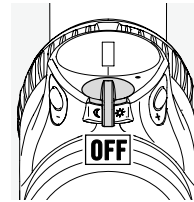

Gire el interruptor APAGADO/DÍA/NOCHE hasta la posición central.

### 4. Función de memoria

Cuando se vuelva a encender, se accederá automáticamente al nivel de luminosidad ajustado por última vez, para el DÍA o para la NOCHE, según sea lo más adecuado.



## 5. Función de apagado automático

Si en un período de 3 horas durante el día o en 5 horas durante la noche, no se ejecutara ajuste alguno de luminosidad, entonces se desconectaría automáticamente la iluminación de la retícula.

## 6. SWAROLIGHT

Los modelos iluminados Z6i están equipados con un sensor de inclinación inteligente. Este reconoce si el visor se encuentra en una posición de disparo o no y transmite la información a la unidad de iluminación. El visor se desconecta con un ángulo de inclinación mayor que 70° (hacia arriba o hacia abajo) (por ejemplo, cuando el arma se para en vertical sobre la cabina).

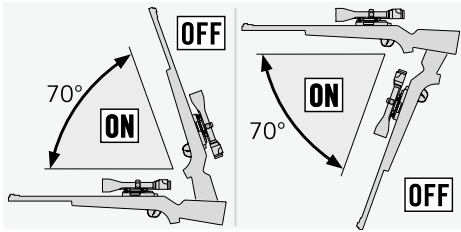

El visor también se desconecta con un vuelco lateral de más de 30° (por ejemplo, cuando el arma se coloca sobre las piernas).

Si se coloca el arma de nuevo en la posición de disparo, la iluminación se activa automáticamente.

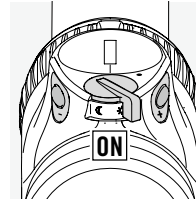
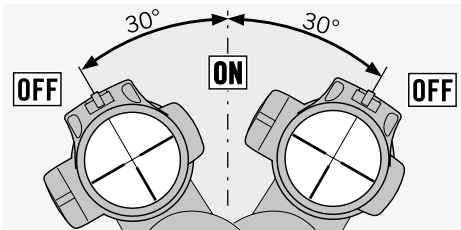

Puede desactivar la función SWAROLIGHT manteniendo pulsadas las teclas +/- al mismo tiempo durante 5 segundos. Si el punto iluminado parpadea dos veces se confirma la desactivación. Si se repite este paso

se activará la función SWAROLIGHT.

## 7. Indicador de estado de carga de la batería

Si la retícula iluminada comienza a parpadear es preciso un cambio de baterías. El tiempo que resta hasta que la batería se gaste es de algunas horas y varía según el ajuste de brillo seleccionado y la temperatura ambiente.

## 8. Cambio de batería

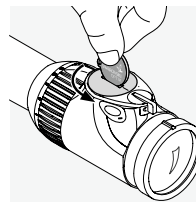

- Apague la unidad de iluminación.
- Desatornille la tapa de la pila con el destornillador de moneda suministrado de fábrica en sentido contrario a las agujas del reloj. Tras un cuarto de

rosca se levanta la tapa al desatornillarla de la armadura y la puede extraer.

- Extraiga la batería gastada.
- Al insertar una nueva batería (tipo CR 2032) tenga cuidado de que el polo marcado con «+» indique hacia arriba.
- Coloque la tapa de la pila de tal manera que ambas marcas coincidan y gírela un cuarto de rosca en sentido de las agujas del reloj.

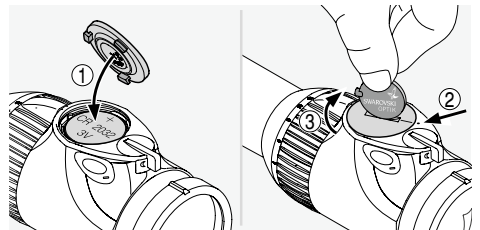

## Pilas



Las pilas no deben desecharse en la basura doméstica. Por este motivo, está obligado por ley a reciclar las pilas usadas. Puede desecharlas gratuitamente cerca de su domicilio (p. ej., en su vendedor o en puntos de recogida municipales). Las pilas están marcadas con el símbolo de un contenedor de basura tachado, así como el símbolo químico de la sustancia peligrosa, es decir, «Cd» para cadmio, «Hg» para mercurio y «Pb» para plomo. Ayúdenos a proteger el medio ambiente contra sustancias contaminantes.

### Nota:

Al cambiar la batería se pierde el último valor de luminosidad guardado en la memoria. Al encenderla de nuevo, la unidad de iluminación se enciende con el grado medio de iluminación del rango diurno.

## 9. Autonomía de la batería

Véase la hoja de las especificaciones técnicas que se adjunta.

## Colocar el contenedor para pila de recambio

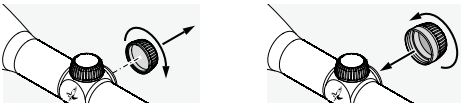

## Batería

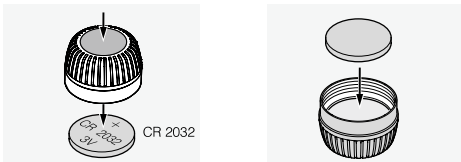

## 2.7 TAPA PARA EL CARRIL SWAROVSKI OPTIK (SOLO VERSIÓN SR)

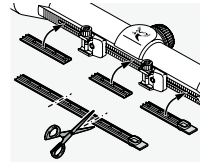

La tapa siguiente sirve para la protección de las piezas del carril que van sueltas. Puede ser cortada y adaptada a las dimensiones necesarias, introduciéndose manualmente en el carril correspondiente.

## 3. PUESTA A TIRO DEL VISOR

### 3.1 AJUSTE BÁSICO

Para una perfecta coordinación entre el visor y el rifle, el montaje debe ser confiado a un armero cualificado.

La retícula ha sido mecánicamente alineada en fábrica al punto medio. Antes de montar el visor, verifique la posición correcta de la retícula. Para ello, desenrosque los tapones protectores de las torretas de reglaje horizontal y vertical.

Gire ahora la ruedecilla estriada para el ajuste de altura o lateral en el sentido de las agujas del reloj hasta el tope. Finalmente gire la ruedecilla estriada en el sentido contrario a las agujas del reloj hasta el tope, y cuente entonces los clicks. Divida entre dos el número de clicks y obtendrá entonces el ajuste medio exacto. Repita este procedimiento para la segunda torreta.

### Nota:

Al montar el visor en el rifle, asegúrese de respetar la distancia ocular especificada (véase la hoja de datos técnicos).

### 3.2 AJUSTE DEL VISOR EN EL ARMA

Cuando el punto de impacto del proyectil se desvía del objetivo, el visor puede alinearse con el rifle de forma sencilla y precisa mediante los dispositivos de reglaje vertical y horizontal.

Independientemente de las correcciones, el centro de la retícula siempre permanece en el centro del campo de visión.

Preparativos para alinear el visor:

Antes de alinear el visor, asegúrese de que los siguientes parámetros estén correctamente ajustados:

- Paralaje
- Ajuste de dioptrías
- Nivel de aumento

Desenrosque los tapones protectores de las torretas de reglaje horizontal y vertical para efectuar las correcciones.

*Cuando el tiro está bajo*

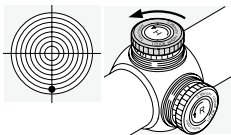

Gire la rueda estriada de reglaje del ajuste en altura en el sentido de la flecha H, en sentido contrario al de las agujas del reloj.

*Cuando el tiro está alto*

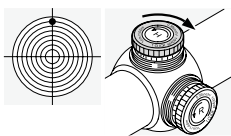

Gire la rueda estriada de reglaje del ajuste en altura en sentido contrario al de la flecha H, en el sentido de las agujas del reloj.

*Cuando el tiro ha ido a la izquierda*

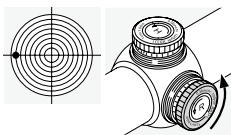

Gire la rueda estriada de reglaje del ajuste lateral en el sentido de la flecha R, en sentido contrario al de las agujas del reloj.

*Cuando el tiro ha ido a la derecha*

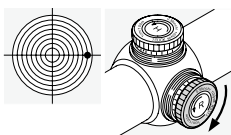

Gire la rueda estriada de reglaje del ajuste lateral en sentido contrario al de la flecha R, en el sentido de las agujas del reloj.

En la hoja de especificaciones técnicas adjuntas o en la etiqueta relativa al ajuste de altura o lateral de su visor telescópico, podrá usted encontrar la corrección del punto de impacto.

### 3.3 AJUSTE DE PUNTO CERO

Cuando haya alineado el visor con el rifle, puede memorizar su puesta a tiro personal mediante el ajuste a cero. La escala está situada en cada ruedecilla estriada de reglaje vertical y horizontal.

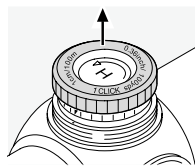

1. Tire hacia arriba la ruedecilla estriada de reglaje.

Al realizar este ajuste no se ajusta la retícula girando el botón moleteado.

2. Haga coincidir la marca del triángulo invertido con el punto blanco de la carcasa.

3. Mediante una simple pulsación, se vuelven a acoplar el ajuste de la retícula y el botón moleteado. Su puesta a tiro personal queda marcada como punto cero.

### 3.4 CONSEJOS SOBRE EL MONTAJE DE VISORES

Hoy día se dispone de una gran variedad de soportes con una gran madurez técnica y que permiten una sólida unión entre el arma y el visor. Mediante el empleo de la herramienta correcta y de la fuerza acertada, podrá alcanzar la resistencia de tiro y la precisión deseadas. Lea con atención el manual de montaje del fabricante del soporte correspondiente. Encontrará datos precisos sobre la herramienta adecuada y, además, algunos consejos y trucos para un montaje correcto.

**Le presentamos algunos ejemplos:**

- En función del tipo de soporte (lea al respecto las recomendaciones del correspondiente fabricante del soporte) es aconsejable retirar al montar la base el pavonado de las superficies, engrasarlas y cubrir con el pegamento adecuado las superficies junto a los tornillos.

- Si es necesario, se pueden retocar los anillos para garantizar un montaje absolutamente céntrico, por ejemplo, mediante el bruñido de los anillos.
- Retire también las superficies de fijación y las caras interiores del anillo y cubra al menos la mitad inferior con el pegamento adecuado, para garantizar una resistencia de tiro absoluta.
- Preste especial atención a la alineación de la retícula de orientación.

- Distancia ocular:

Encontrará la distancia ocular correcta del visor en los datos técnicos.

Con la masa personal y la representación del tiro, podrá obtener el campo visual óptimo con una posición de tiro cómoda.

- Par de giro:

Apriete los tornillos del anillo de forma correlativa con un **máx. de 200 Ncm**. De esta forma, el visor no se someterá innecesariamente a presión para garantizar un soporte sin tensión con la máxima precisión. Para obtener la fuerza adecuada se recomienda una llave dinamométrica.

De ningún modo se debe intentar pegar las mitades inferiores de los anillos apretando fuerte el plato del anillo.

SWAROVSKI OPTIK ofrece como alternativa al soporte del anillo varios innovadores raíles de soporte. El Swarovski Rail sujeta con los dientes la parte superior del soporte y garantiza una resistencia de tiro perfecta.

Además, es fácil y rápido de montar sin necesidad de pegar ni taladrar.

Si se utiliza la herramienta adecuada con la fuerza acertada y se respetan las indicaciones del fabricante, las correcciones del visor al realizar el tiro son mínimas. Utilice los componentes de forma óptima para alcanzar la máxima precisión de su combinación de arma/montaje visor elegida.

SWAROVSKI OPTIK no se hace responsable de la exactitud, actualidad e integridad del contenido de la página presentada.

### 3.5 PBC – TORRETA BALÍSTICA PERSONALIZADA

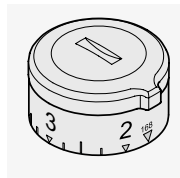

SWAROVSKI OPTIK ha desarrollado una torreta balística personalizada (PBC) para todos sus visores que cuentan con torreta balística. La torreta balística personalizada hace que disparar a

grandes distancias resulte más fácil.



BALLISTICPROGRAMS.  
SWAROVSKIOPTIK.COM

## 4. CUIDADOS Y MANTENIMIENTO

### 4.1 PAÑO DE LIMPIEZA

Con su tejido especial de microfibras puede limpiar hasta las superficies de cristal más delicadas. Es un paño ideal para la limpieza de objetivos, oculares y gafas.

Este paño debe mantenerse siempre limpio para evitar que la suciedad pueda dañar la superficie de la lente. Si el paño se ensucia es necesario lavarlo con agua jabonosa templada y secar después al aire. ¡Utilícelo exclusivamente para limpiar superficies de cristal!

### 4.2 LIMPIEZA

Todos los elementos y superficies están diseñados de forma que sean fáciles de limpiar. Para garantizar la óptima visión de sus visores, es necesario que mantenga las superficies de cristal limpias de suciedad o grasa.

Para limpiar el objetivo, primero debe eliminar las partículas más grandes con un cepillo para objetivos. Para la limpieza exhaustiva posterior recomendamos soplar ligeramente el objetivo y, después, limpiarlo con el paño de limpieza húmedo. Se recomienda limpiar las partes metálicas con un paño de limpieza suave y limpio.

### 4.3 USO DE REPELENTES DE INSECTOS

El agente activo de repelente de insectos DEET puede – en función de la concentración – dañar

los materiales sintéticos y las superficies lacadas o barnizadas. Especialmente en aquellos casos en los que el producto se acaba de aplicar sobre manos o piel y éstas entran en contacto con la superficie cuando todavía están húmedas.

Como alternativa, se pueden utilizar repelentes a base de ICARIDINA.

#### 4.4 ALMACENAJE

Deberá conservar su visor telescópico en un lugar oscuro, seco y bien ventilado. Si estuviera húmedo o mojado el visor telescópico, deberá primero ser secado.

## 5. RECOMENDACIONES DE SEGURIDAD

### 5.1 ¡AVISO!

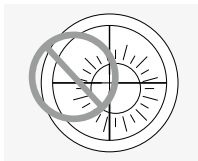

¡No mire jamás con el visor directamente hacia el sol! Podría dañar su vista.

Proteja también su visor telescópico de la entrada directa de rayos solares a través del objetivo.

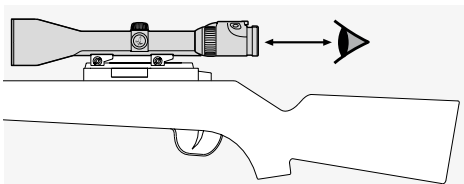

Tenga en cuenta la distancia ocular en un visor montado en el arma (consultar dimensiones en hojas de datos).

### 5.2 INFORMACIÓN GENERAL



Proteja su visor de los golpes.

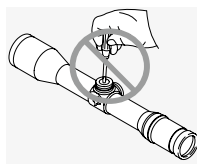

Las reparaciones y el mantenimiento sólo deberán ser llevadas a cabo por SWAROVSKI OPTIK Absam (Austria) o SWAROVSKI OPTIK North America, cualquier trabajo realizado por personas no autorizadas representará la pérdida de la garantía.

### 5.3 ESTANQUEIDAD

Los visores telescópicos de SWAROVSKI OPTIK son estancos hasta una presión de 0,4 bares - correspondiente a una profundidad en el agua de 4 metros - debido a la utilización de materiales de sellado de alta calidad y a un control riguroso de los procesos de fabricación. La estanqueidad está garantizada incluso aunque se haya retirado el tapa extraíble. De todos modos, recomendamos un manejo cuidadoso del instrumento.

El visor ha sido rellenado con gas inerte a través del tornillo de sellado situado bajo la torreta de reglaje horizontal. ¡Nunca desenrosque el tornillo de sellado situado en la parte inferior del instrumento!

### 5.4 CONFORMIDAD

Encontrará información sobre la conformidad en: [https://swarop.tk/z6i\\_compliance](https://swarop.tk/z6i_compliance)

RAEE (Directiva sobre residuos de aparatos eléctricos y electrónicos)



Este símbolo indica que este producto no se puede eliminar con la basura doméstica, según la Directiva RAEE (Directiva sobre residuos de aparatos eléctricos y electrónicos usados) y las leyes nacionales. Este producto se debe llevar a un punto de recogida previsto para ello. Obtendrá información sobre los puntos de recogida para aparatos viejos en las instituciones municipales responsables o en un centro autorizado para la eliminación de aparatos eléctricos y electrónicos viejos. La correcta eliminación de este producto sirve para proteger el medio ambiente y evita posibles daños al medio ambiente y a la salud humana, que podrían surgir debido al tratamiento indebido del producto.

## GARANTÍA

Este producto de SWAROVSKI OPTIK es un instrumento de alta calidad para el que concedemos servicios de garantía a nivel mundial.

Para más información sobre las condiciones de la garantía, visite: [https://swarop.tk/riflescopes\\_warranty](https://swarop.tk/riflescopes_warranty)



WIJ DANKEN U HARTELIJK  
DIT PRODUCT VAN DE  
FIRMA SWAROVSKI OPTIK  
GEKOZEN TE HEBBEN.  
MOCHT U VRAGEN  
HEBBEN, RAADPLEEG DAN  
A.U.B. UW VAKHANDELAAR  
OF NEEM DIRECT CONTACT  
MET ONS OP VIA  
SWAROVSKIOPTIK.COM.

Todas las especificaciones se ofrecen con valores típicos.

Reservado el derecho a modificaciones en modelo y suministro, así como posibles errores de impresión.

# 1. OVERZICHT

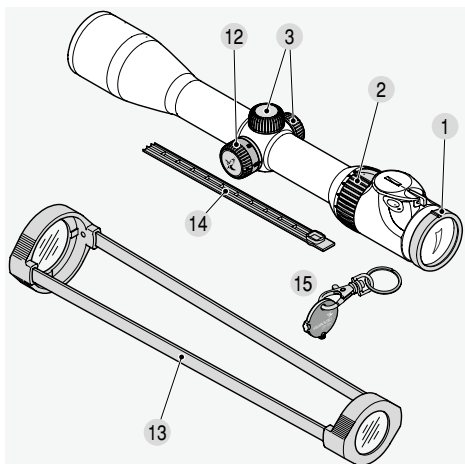

- 1 Dioptrie-correctie
- 2 Regeling vergroting
- 3 Schroefdeksel
- 4 Hoogteverstelling
- 4.1 Nulpuntjustering
- 5 Zijdelingse verstelling
- 5.1 Nulpuntjustering
- 6 Kartelknop
- 7 Schakelaar  
UIT/DAG/NACHT
- 8 Intensiteitregeling  
dradenkruisverlichting
- 9 Batterij voor draden-  
kruisverlichting  
(knoopbatterij CR 2032)
- 10 Batterijdeksel
- 11 Reservebatterijhouder  
incl. reservebatterij
- 12 Parallax-toren  
(modelafhankelijk)
- 13 Transparente  
beschermmoppen
- 14 Afdekking SR
- 15 Muntsleutel  
(bij verlichte modellen  
en modellen met BT)

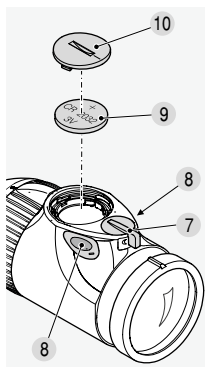
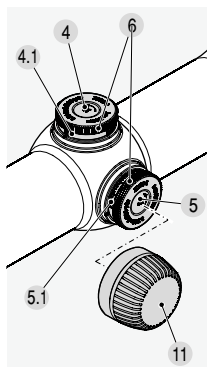

# 2. BEDIENING

## 2.1 INSTELLING VAN DE BEELDSCHERPTE

Uw individuele instelling voor de beste scherpste van het dradenkruis bereikt u door eenvoudig de dioptrie-stelling te draaien.

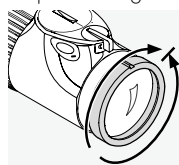

Draai de dioptrie-stelling eerst helemaal naar links (tegen de wijzers van de klok in) en dan naar rechts, tot het dradenkruis de optimale scherpste heeft.

De instelgebieden zijn afhankelijk van de afzonderlijke modellen. Lees dit a.u.b. na op het bijgevoegde technische gegevensblad.

## 2.2 VERANDEREN VAN DE VERGROTING

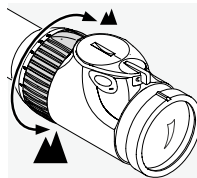

Door de vergrotingsstelling 180° te draaien kunt u de gewenste vergroting traploos instellen. De schaal op de stelling maakt een eenvoudig en praktisch aflezen van de instelling mogelijk.

Voor een betere oriëntering heeft de zachte, geprofileerde stellingomhulling een neusje.

## 2.3 HET DRADENKRUIS IN HET TWEEDE BEELDVLAKE (OCULAIR BEELDVLAKE)

Bij verandering van de vergroting blijft het dradenkruis even groot - weliswaar wordt de grootte van het beeld veranderd, maar niet de grootte van het dradenkruis. Zelfs bij hoge vergrotingen wordt maar weinig van het doel afgedekt. Een schatten van de afstand met behulp van het dradenkruis is maar in beperkte mate mogelijk.

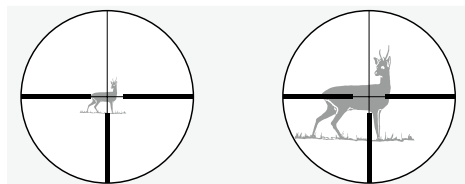

## 2.4 PARALLAX

Uw richtkijker is zonder parallax-toren op een richtafstand van 100 m parallaxvrij afgestemd. Dit betekent dat bij een afstand van 100 m het beeld van het richtobject en het beeld van het dradenkruis zich precies in één vlak bevinden.

Let op:

Bij schoten beneden of boven 100 m moet u erop letten zo centraal mogelijk door de richtkijker te kijken. Hierdoor kunnen trefpuntverschuivingen door parallaxfouten worden vermeden.

## 2.5 BEDIENEN VAN DE PARALLAXTOREN (AFHANKELIJK VAN HET MODEL)

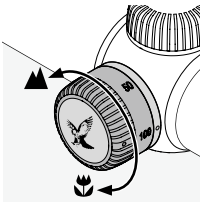

Met de parallax-toren kunt u de optimale scherpte voor elke richtafstand instellen en richtfouten door parallax vermijden.

### a) Snelle instelling

De richtafstanden staan op de parallax-toren van 50 m tot  $\infty$  aangegeven. Draai de parallax-toren zo dat de gewenste afstand met het indexpunt overeenstemt. Daarnaast heeft de parallax-toren een inkeping bij 100 m. Daarmee kunt u - vooral in de schemering - deze positie al tastend voelen.

### b) Precieze instelling

Stel op een zo hoog mogelijke vergroting in en draai de parallax-toren zolang tot het beeld haarscherp is. Beweeg uw oog nu in het bereik van de uitredepupil heen en weer. Als het dradenkruis zich hierbij t.o.v. het beeld beweegt, corrigeert u de afstandsinstelling zolang tot tussen de beweging van het dradenkruis en de beweging van het beeld geen verschil meer te herkennen valt.

## 2.6 BEDIENING VAN DE DRADENKRUISVERLICHTING

### 1. UIT/DAG/NACHT-schakelaar

Kies eerst tussen verlichting overdag (symbool) en verlichting 's nachts (symbool) door de schakelaar in de betreffende stand te draaien.

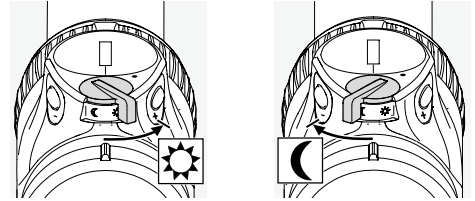

### 2. Lichtsterkeregeling

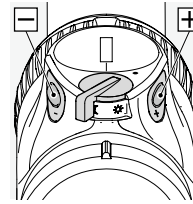

In de door u gekozen modus kunt u de intensiteit nu met behulp van de +/- tastknop instellen. Om de optimale intensiteit snel te vinden kunt u de tastknop ingedrukt houden (continue puls). Door de tastknoppen één keer in te drukken (enkele puls) stelt u de fijne justering in.

### 3. Uitschakelen van de verlichting

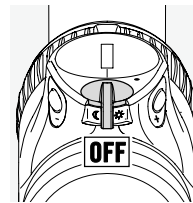

Draai hiervoor de UIT/DAG/NACHT-schakelaar in de middenpositie.

### 4. Memoryfunctie

Bij het volgend inschakelen is de laatst gekozen intensiteittrap voor DAG of NACHT automatisch beschikbaar.



## 5. Automatische uitschakelfunctie

Als binnen een tijdsbestek van 3 uur overdag resp. 5 uur 's nachts geen intensiteitregeling plaatsvindt, wordt de dradenkruisverlichting automatisch uitgeschakeld.

## 6. SWAROLIGHT

De verlichte Z6i modellen zijn met een intelligente hellingsensor uitgerust. Deze herkent of de richtkijker zich in een schietpositie bevindt of niet en geeft deze informatie door aan de verlichtingseenheid. De richtkijker schakelt zich bij een hellingshoek groter dan 70° (op- en neerwaarts) uit (bijvoorbeeld als u het wapen op de kamsel loodrecht afstelt).

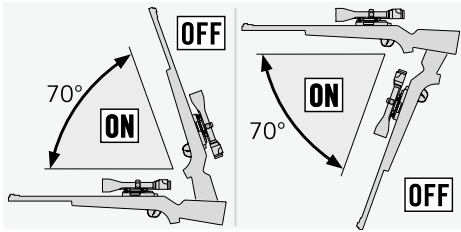

De richtkijker schakelt zich ook bij zijdelings kantelen over meer dan dan 30° uit (bijvoorbeeld als u het wapen op uw benen legt).

Als het wapen opnieuw in schietpositie wordt gebracht, schakelt de verlichting automatisch aan.

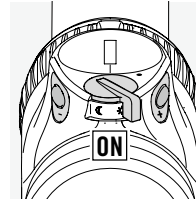
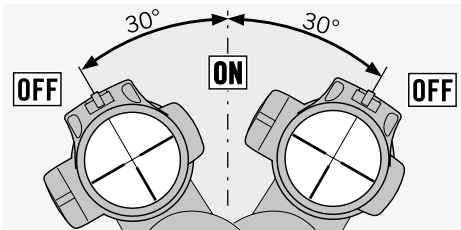

U kunt de SWAROLIGHT functie deactiveren door de +/- knoppen tegelijkertijd 5 seconden lang ingedrukt te houden. Het lichtpunt knippert twee keer als bevestiging van de omschakeling. U schakelt

de SWAROLIGHT functie opnieuw in door deze stap nogmaals uit te voeren.

## 7. Batterijstatusindicator

Begin het verlichte dradenkruis te knipperen, dan moet de batterij spoedig worden vervangen. De resterende bedrijfsduur bedraagt, afhankelijk van intensiteitinstelling en omgevingstemperatuur, nog een paar uur.

## 8. Vervangen van de batterij

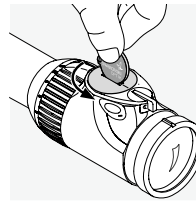

- Dradenkruisverlichting uitschakelen.
- Schroef de batterijdeksel met de ingesloten muntsleutel tegen de wijzers van de klok in los. Na een kwart omdraaiing komt de deksel bij het

draaien uit de vassing en kunt u hem eenvoudig ontnemen.

- Verwijder de oude batterij.
- Let er bij het aanbrengen van de nieuwe batterij (type CR 2032) op dat de met „+“ gekenmerkte kant naar boven wijst.
- Zet de batterijdeksel zo in, dat de beide markeringen overeenstemmen en draai hem vervolgens een kwart omdraaiing met de wijzers van de klok mee.

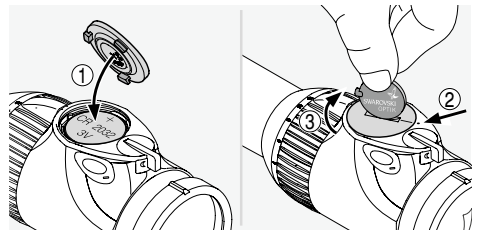

## Batterijen



Batterijen mogen niet in het huisvuil worden weggegooid. U bent wettelijk verplicht gebruikte batterijen in te leveren. U kunt batterijen kosteloos inleveren in uw onmiddellijke omgeving (bijv. bij uw dealer of een gemeentelijke inzamellocatie). Batterijen zijn gemerkt met een doorgekruiste afvalcontainer en het chemische symbool voor schadelijke stoffen, namelijk „Cd” voor cadmium, „Hg” voor kwik en „Pb” voor lood. Help ons mee het milieu tegen schadelijke stoffen te beschermen.

### Let op:

Bij vervanging van de batterij gaat de laatst opgeslagen intensiteitwaarde verloren. Na inschakelen start de verlichtingseenheid op de middelste intensiteitstrap in het dagbereik.

### 9. Gebruikstijd batterij

Zie bijgevoegd technisch gegevensblad!

### Verwijderen van de reservebatterijhouder

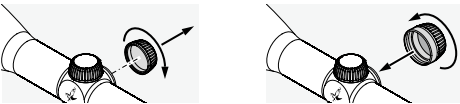

## Batterij

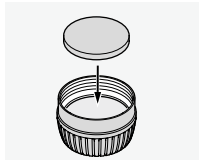
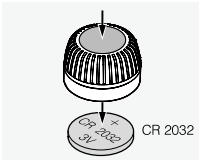

## 2.7 AFDEKKING SWAROVSKI OPTIK RAIL (ALLEEN BIJ SR-UITVOERING)

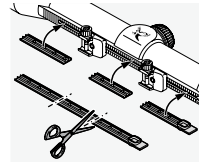

De bijgevoegde afdekking dient ter bescherming van de open railgedeelten. Ze kan op de benodigde grootte worden afgeknipt en manueel op de rail worden gedrukt.

## 3. DE RICHTKIJKER INSCHIETEN

### 3.1 BASISAFSTELLING

Laat de montage altijd in een geautoriseerde werkplaats uitvoeren om een perfect samenspel tussen richtkijker en wapen te waarborgen.

Af fabriek bevindt het dradenkruis zich in de mechanische middenpositie. Voor begin van de montage kunt u de correcte positie van het dradenkruis controleren. Schroef hiervoor het schroefdeksel van de hoogte- en zijdelingse verstelling af.

Draai nu de kartelknop van de hoogte- resp. zijdelingse verstelling met de wijzers van de klok mee tot de aanslag. Vervolgens draait u de kartelknop tegen de wijzers van de klok in weer tot de aanslag en telt hierbij het aantal klikken. Halveer het aantal klikken en u hebt de exacte middenpositie. Herhaal deze werkwijze voor de tweede toren.

### Let op:

Bij het monteren van de richtkijker op het geweer, dient u te waarborgen dat u voldoet aan de aangegeven oogafstand (zie technisch gegevensblad).

### 3.2 INSTELLEN VAN DE RICHTKIJKER OP HET WAPEN

Als de trefpuntpositie van het richtpunt afwijkt, kan dit door de hoogte- resp. zijdelingse verstelling van de richtkijker heel eenvoudig en nauwkeurig gecorrigeerd worden.

Hierbij blijft het middelpunt van de dradenkruis ten opzichte van de gezichtsveldrand steeds in het centrum.

Vorbereidingen voor het inschieten van de richtkijker:

Voor het inschieten van de richtkijker, dient u te waarborgen dat de volgende parameters juist zijn ingesteld:

- Parallax
- Dioptrie-instelling
- Niveau van vergroting

Schroef voor de justering de schroefdeksels van de hoogte- en zijdelingse verstelling af.

#### Correctie bij een laag schot

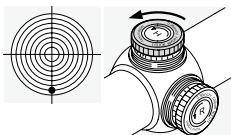

Draai de kartelknop van de hoogteverstelling in de pijlrichting H - tegen de wijzers van de klok in.

#### Correctie bij een hoog schot

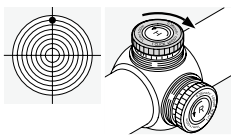

Draai de kartelknop van de hoogteverstelling tegen de pijlrichting H in - met de wijzers van de klok mee.

#### Correctie bij een links schot

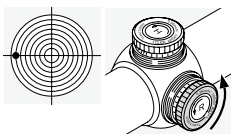

Draai de kartelknop van de zijdelingse verstelling in de pijlrichting R - tegen de wijzers van de klok in.

#### Correctie bij een rechts schot

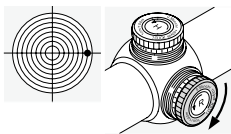

Draai de kartelknop van de zijdelingse verstelling tegen de pijlrichting R in - met de wijzers van de klok mee.

De trefpuntcorrectie per klik vindt u in het bijgevoegde technische gegevensblad of op het opschrift op de hoogte- resp. zijdelingse verstelling van uw richtkijker.

### 3.3 NULPUNTAfstelling

Nadat u de richtkijker t.o.v. het wapen gejusteerd hebt, kunt u deze basisinstelling vastleggen. De betreffende schaal bevindt zich op de kartelknop van de hoogte- resp. de zijdelingse instelling.

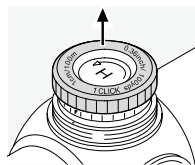

1. Trek eerst de kartelknop omhoog.

In deze stand wordt het dradenkruis niet veresteld, indien u aan de kartelknop draait.

2. Breng dan door draaien van de kartelknop het nulpunt van de schaal in overeenstemming met het indexpunt op de richtkijker.

3. De dradenkruisverstelling en de kartelknop worden weer aan elkaar gekoppeld door eenvoudig de kartelknop in te drukken. Uw individuele richtpuntinstelling is nu precies als nulpunt gejusteerd.

### 3.4 TIPS VOOR HET MONTEREN VAN RICHTKIJKERS

Er is tegenwoordig een enorme keuze aan technisch geavanceerde bevestigingen waarmee richtkijkers veilig op vuurwapens kunnen worden gemonteerd.

Met het juiste gereedschap en een beetje inspanning kan precies het gewenste niveau van stabiliteit en precisie worden behaald. Wij verzoecken u de door de specifieke fabrikant geleverde montagehandleiding zorgvuldig te lezen. Hierin vindt u gedetailleerde informatie over het juiste gereedschap en een paar tips en trucs waarmee de montage eenvoudiger wordt.

Enkele voorbeelden van instructies zijn:

- Afhankelijk van het soort bevestiging (lees daarvoor de instructies van de specifieke fabrikant), kan het bij de montage van de bevestiging handig zijn om de afwerklaag te verwijderen van de contactoppervlakken en deze vervolgens te ontvetten. Breng daarna een geschikt hechtmiddel aan voordat u de contactoppervlakken ten slotte op hun plaats vastschroeft.

- Indien nodig kunt u de ringen aanpassen om ervoor te zorgen dat de montage perfect gecentreerd is, bijvoorbeeld door de ringen te leppen.
- U dient tevens de klemvlakken en binnenzijden van de ringen te ontvetten en een geschikt hechtmiddel aan te brengen op ten minste de onderste helft van de ringen. Dit zorgt voor volledige stabiliteit bij het schieten.
- Wees extra zorgvuldig bij het aanpassen van het dradenkruis.
- Oogafstand:

U vindt de juiste oogafstand voor de richtkijker in het gedeelte met technische informatie.

De individuele instellingen en aanpassingsmogelijkheden bieden de gebruiker een optimaal gezichtsveld en een comfortabele schootpositie.

- Torsie:

Draai de schroeven voor de ringen aan beide kanten vast tot een **maximum van 200 Ncm**. Hierdoor komen de buisvormige onderdelen niet onder onnodige druk te staan en bent u verzekerd van een nauwkeurige, spanningsvrije montage. Voor de juiste hoeveelheid spanning raden wij aan een torsiesleutel te gebruiken. De ringen mogen nooit steviger worden vastgedraaid als vervanging voor het bevestigen met hechtmiddel van de onderste helften van de ringen. Dat is namelijk een essentiële stap in het proces.

Als alternatief voor ringbevestiging biedt SWAROVSKI OPTIK ook zijn eigen innovatieve montagerail. De montagerail van SWAROVSKI OPTIK omklemt met zijn tanden het bovenste deel van de bevestiging, wat zorgt voor volledige stabiliteit bij het schieten.

De rail kan net zo snel en eenvoudig worden bevestigd als een ringbevestiging, zonder hechtmiddel of boren.

Wanneer het juiste gereedschap wordt gebruikt, met de juiste hoeveelheid spanning, en wanneer de instructies van de fabrikant nauwkeurig worden opgevolgd, zal de richtkijker nauwelijks correcties nodig hebben bij het richten voor het schieten. Maak gebruik van de afzonderlijke onderdelen om zo het hoogste precisieniveau te behalen voor de door u gekozen combinatie van vuurwapen en richtkijker.

SWAROVSKI OPTIK is niet verantwoordelijk voor de juistheid, volledigheid of actualiteit van deze pagina.

### 3.5 PBC – GEPERSONALISEERDE BALLISTISCHE VERSTELING

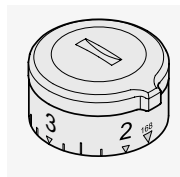

SWAROVSKI OPTIK heeft een gepersonaliseerde ballistische verstelling (PBC) ontwikkeld voor al zijn richtkijkers uitgerust met een ballistische toren. De ballistische verstelling maakt langeaf-

standsschieten nog eenvoudiger.



BALLISTICPROGRAMS.  
SWAROVSKIOPTIK.COM

## 4. ONDERHOUD EN REINIGING

### 4.1 REINIGINGSDOEKJE

Met dit specifieke schoonmaakdoekje uit microvezel kunt u zelf de meest gevoelige lensoppervlakken reinigen. Het is geschikt voor objectief- en oculairlenzen en brilglazen. Gelieve het doekje steeds schoon te houden, aangezien het lensoppervlak beschadigd zou kunnen worden door het gebruik van een onzuiver doek. Het doekje kan gewassen worden in handwarm zeepsop en daarna te drogen worden gehangen. Gelieve het uitsluitend te gebruiken voor het reinigen van lensoppervlakken.

### 4.2 REINIGEN

Alle bedieningselementen en oppervlakken werden zodanig ontworpen, dat ze weinig onderhoud vragen. Om de optimale beeldweergave van uw verrekijker langdurig te waarborgen, moeten de lensoppervlakken vrij gehouden worden van alle vuil, vet en olie.

Bij reiniging van de lenzen, verwijdert u eerst grotere stofdeeltjes met een schoonmaakborsteltje. Voor de daaropvolgende grondige reiniging, adviseren we lichtjes op de lens te ademen en met het schoonmaakdoekje te reinigen. De metalen delen reinigt u het beste met een zacht, schoon poetsdoekje.

### 4.3 GEBRUIK VAN INSECTENWERENDE MIDDELEN

De werkzame stof DEET (insectenwerend middel) kan

- afhankelijk van de concentratie - zowel synthetische materialen als gelakte oppervlakken aantasten. Dit is met name het geval wanneer het product net is aangebracht en nog vochtig is op de huid of handen die vervolgens in contact komen met dergelijke materialen en oppervlakken.

Als alternatief kunnen insectenwerende middelen op basis van ICARIDINE gebruikt worden.

#### 4.4 OPBERGEN

Bewaar uw richtkijker op een goed geventileerde, droge en donkere plaats. Indien de richtkijker nat is, moet u hem eerst laten drogen.

## 5. VEILIGHEIDSADVIEZEN

### 5.1 WAARSCHUWING!

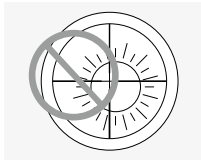

Nooit rechtstreeks met de richtkijker naar de zon kijken. Dit kan uw ogen schaden. Bescherm uw richtkijker ook tegen onnodige zonnestralen.

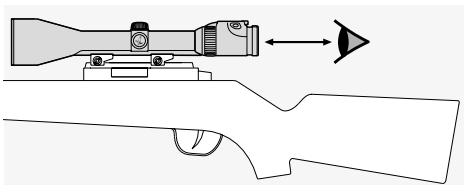

Let bij een op het wapen gemonteerde richtkijker op de aangegeven oogafstand (voor maten zie gegevensblad).

### 5.2 ALGEMENE AANWIJZINGEN

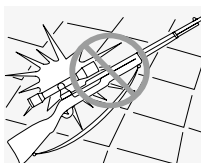

Bescherm uw richtkijker tegen stoten.

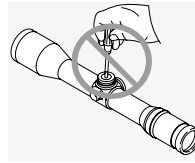

Reparatie en service mogen enkel uitgevoerd worden door SWAROVSKI OPTIK Absam (Austria) of SWAROVSKI OPTIK North America. Iedere werkzaamheid verricht door een niet-

geautoriseerde partij resulteert in het vervallen van de garantie.

### 5.3 WATERDICHTHEID

Door het gebruik van hoogwaardige afdichtelementen en dankzij de gecontroleerde verwerking zijn onze richtkijkers water- en gasdicht tot een druk van 0,4 bar of tot 4 m waterdiepte. De dichtheid is ook bij verwijderbare kap gewaarborgd. Zorg desondanks a.u.b. goed voor een zorgvuldige behandeling van uw richtkijker, vooral met betrekking tot de verstelbare gedeelten.

Via de onder de zijdelingse verstelling aangebrachte afdichtschroef is de richtkijker gevuld met inert gas. Draai de afdichtschroef aan de onderzijde van het instrument nooit los!

### 5.4 CONFORMITEIT

Informatie betreffende conformiteit vindt u op: [https://swarop.tk/z6i\\_compliance](https://swarop.tk/z6i_compliance)

### WEEE/ElektroG



Dit symbool duidt aan, dat dit product volgens de WEEE-richtlijn (richtlijn voor oude elektrische en elektronische apparaten) en nationale wetten niet via het huisvuil mag worden afgevoerd. Dit product moet bij een daarvoor bestemde inzamellocatie worden afgegeven. Informatie over inzamellocaties voor afgedankte apparatuur krijgt u bij de daarvoor verantwoordelijke gemeentelijke instellingen of een bevoegde locatie voor de afvoer van afgedankte elektrische en elektronische apparaten. De correcte afvoer van dit product dient ter bescherming van het milieu en verhindert mogelijke schade voor het milieu en de menselijke gezondheid, die door een ondeskundige behandeling van het product kan optreden.

## GARANTIE

Dit product van SWAROVSKI OPTIK is een hoogwaardig instrument waarvoor wij wereldwijde garantieservices bieden. Ga voor meer informatie over de garantievoorwaarden naar: [https://swarop.tk/riflescopes\\_warranty](https://swarop.tk/riflescopes_warranty)



VI TACKAR DIG I DITT  
VAL AV EN SWAROVSKI  
OPTIK PRODUKT. VID  
FRÅGOR KAN DU VÄNDA  
DIG TILL DIN UTBILDADE  
ÅTERFÖRSÄLJARE ELLER  
DIREKT TILL OSS PÅ,  
SWAROVSKIOPTIK.COM.

De vermelde specificaties zijn standaardwaarden.

Wijzigingen in uitvoering en levering voorbehouden. Wij zijn niet aansprakelijk voor drukfouten.

# 1. ÖVERSIKT

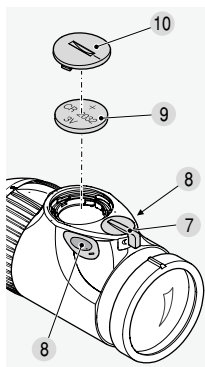
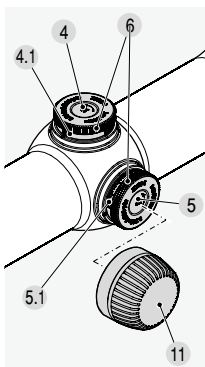
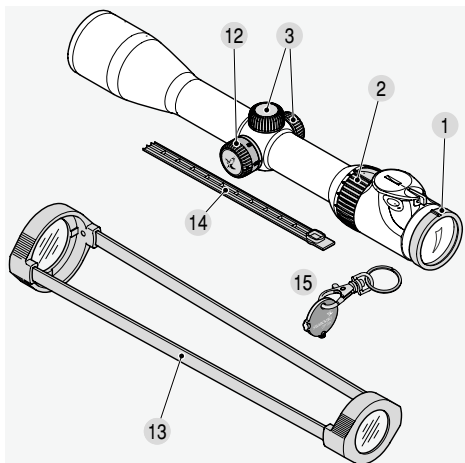

# 2. ANVÄNDNING

## 2.1 STÄLLA IN BILDSKÄRPAN

Din individuella inställning för den bästa skärpan på riktmedlet uppnår du genom att helt enkelt vrida på dioptriutjämningen.

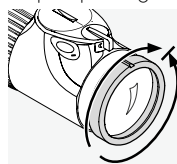

Vrid först dioptriutjämningen helt åt vänster (motsols) och därefter åt höger, tills riktmedlet har den optimala skärpan. Inställningsområdet är beroende av vilken modell det gäller. Läs mer

om detta i det bifogade tekniska databladet.

## 2.2 BYTA FÖRSTORING

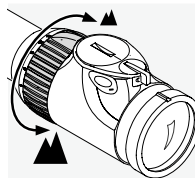

Genom att vrida ringen på förstoringen 180° kan du steglöst ställa in önskad förstoring. Skalan på ringen gör det enkelt och bekvämt att avläsa inställningen. För

att lättare kunna orientera sig, har det mjuka, räfflade överdraget på inställningsringen en näsa.

## 2.3 RIKTMEDLET PÅ DET ANDRA BILDPLANET (OKULARBILDPLANET)

Vid en ändring av förstoringen förblir riktmedlet lika stort - visserligen förändras bildens storlek, men inte riktmedlets.

Även vid höga förstoringar döljs bara lite av målet. Möjligheten att uppskatta avståndet med hjälp av riktmedlet, är begränsad.

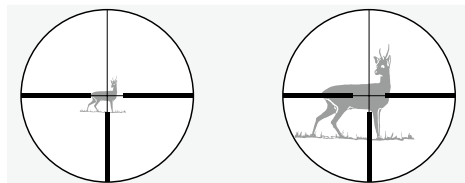

## 2.4 PARALLAX

Utan parallaxtorn är ditt kikarsikte parallaxfritt anpassat till ett siktavstånd på 100 m. Det betyder, att vid ett avstånd på 100 m, befinner sig bilden på målobjektet och riktmedlets bild, på exakt samma plan.

Observera:

Vid skott under eller över 100 m, bör du försöka se genom kikarsiktets mittpunkt. Därigenom kan siktpunktsförskjutningar på grund av parallaxfel undvikas.

## 2.5 ANVÄNDA PARALLAXTORNET (BEROENDE PÅ MODELL)

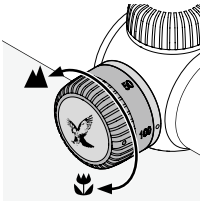

Med parallaxtornet kan du ställa in den optimala skärpan på alla avstånd och därmed undvika siktfel på grund av parallax.

### a) Snabbinställning

Siktavståndet är märkt från 50 m till  $\infty$  på parallaxtornet. Vrid parallaxtornet tills det önskade avståndet överensstämmer med indexpunkten. Parallaxtornet har dessutom en spärr vid 100 m. Det gör att du kan känna var den positionen är, vilket är praktiskt vid svagt ljus.

### b) Fininställning

Ställ in största möjliga förstoring och vrid parallaxtornet så länge, tills bilden verkar vara skarp. Rör nu ögat hit och dit inom området för utgångspupillen. Om riktmedlet då rör sig gentemot bilden, korrigerar du avståndsinställningen så länge, tills det inte märks någon skillnad mellan riktmedlets rörelse och bildens rörelse.

## 2.6 ANVÄNDA RIKTMEDELSBELYSNINGEN

### 1. AV/DAG/NATT-vred

Välj först mellan dag- (symbol) och nattbelysning (symbol) genom att vrida vredet till motsvarande position.

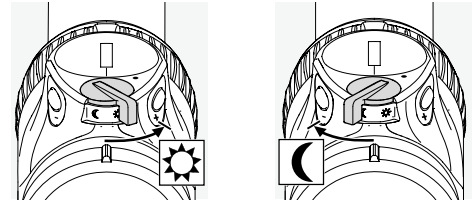

### 2. Reglera ljusstyrkan

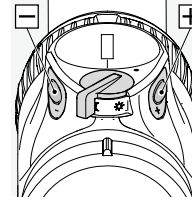

Nu kan du reglera ljuset inom det ljusområde du valt med hjälp av  $\pm$  knappen. För att snabbt hitta den optimala ljusinställningen, håller du knappen intryckt (bestående impuls). Genom att trycka på knappen endast en gång (enstaka impuls), kan du genomföra finjusteringen.

### 3. Stänga av belysningen

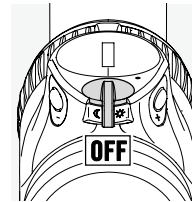

Vrid DAG/NATT-vredet tills det befinner sig mittemellan de båda områdena.

### 4. Minnesfunktion

När den sätts på igen, finns automatiskt den sist inställda ljusnivån för DAG och NATT kvar.



## 5. Automatisk avstängningsfunktion

Om ingen ljusinställning gjorts inom 3 timmar i dagsljus resp. 5 timmar under natten, stängs riktmedelsbelysningen automatiskt av.

## 6. SWAROLIGHT

De belysta Z6i-modellerna är utrustade med en intelligent lutningsensor, som känner av om kikarsiktet befinner sig i skjutläge och överför informationen till belysningsenheten. Vid en lutningsvinkel över 70° (uppåt och nedåt) kopplas kikarsiktet från (t.ex. om du ställer ifrån sig vapnet i lodrätt läge i jaktornet).

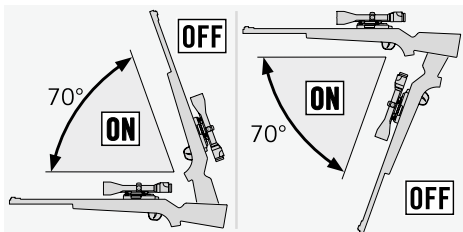

Likåså kopplas kikarsiktet från vid en lutning i sidled på mer än 30° (t.ex. om du lägger vapnet i knät).

Om vapnet bringas i skjutläge igen kopplas belysningen automatiskt på.

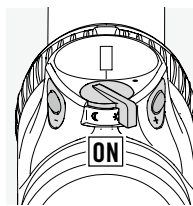
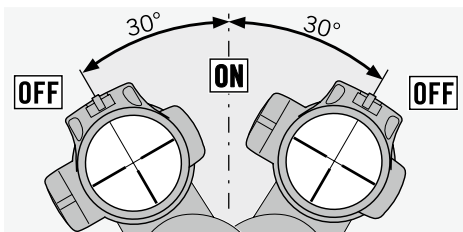

SWAROLIGHT-funktionen kan avaktiveras genom att du håller knapparna +/- samtidigt intryckta i 5 sekunder. Omkopplingen bekräftas genom att ljuspunkten blinkar två gånger. Om du upprepar detta steg

aktiveras SWAROLIGHT-funktionen igen.

## 7. Batteriladdningsindikator

Börjar det belysta riktmedlet att blinka, bör batteriet snarast bytas ut. Nu räcker energin bara några timmar till, beroende på ljusinställning och omgivningstemperatur.

## 8. Byta batteri

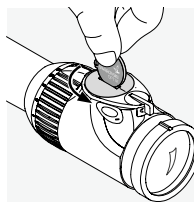

- Stäng av belysningsenheten.
- Öppna batterilocket med medföljande myntnyckeln genom att vända det motsols. När ett fjärdedels varv är gjort, reser sig lokket ur sin plats och ni kan enkelt ta bort det.

- Ta ur det gamla batteriet.
- Se till att batteriets sida med "+" pekar uppåt när det nya batteriet (typ CR 2032) sätts på plats.
- Lägg batterilocket på sitt ställe så att båda markeringarna stämmer med varandra och vänd locket därefter ett fjärdedels varv medsols.

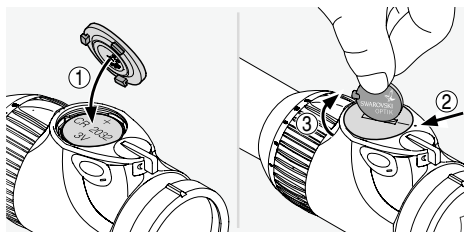

## Batterier



Batterier får inte kastas i hushållssoporna. Av det skälet är du enligt lag skyldig att returnera använda batterier. Du kan gratis återvinna batterierna nära där du bor (t.ex. hos din återförsäljare eller på kommunala insamlingsplatser). Batterierna är märkta med en symbol som visar en överkorsad soptunna och den kemiska beteckningen för ett farligt ämne, dvs „Cd“ för kadmium, „Hg“ för kvicksilver och „Pb“ för bly. Hjälp oss att skydda miljön från skadliga föroreningar.

## Observera:

Vid batteribyte går det senast sparade värdet för ljusstyrkan förlorat. Efter inkopplingen startar belysningsenheten i det mittersta ljusstyrkeläget i dagintervallet.

## 9. Batteriets livslängd

Se bifogat tekniskt datablad!

## Sätta på behållaren för reservbatterier

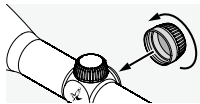
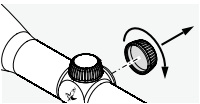

## Batteri

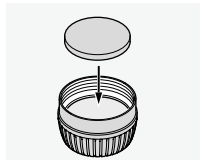
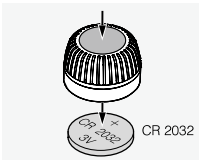

## 2.7 SWAROVSKI OPTIK RAIL-SKYDDET (ENDAST SR-UTFÖRANDE)

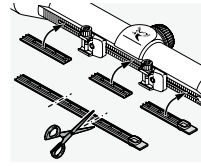

Det medlevererade skyddet, ska skydda skenornas fritt liggande delar. Det kan skäras till i passande storlek och tryckas in i skenan med handen.

## 3. INSKJUTNING AV KIKARSIKTET

### 3.1 GRUNDJUSTERING

För att det perfekta samspelet mellan kikarsikte och vapen ska kunna garanteras, bör du alltid låta en fackman genomföra monteringen.

När kikarsiktet kommer från fabriken befinner det sig i mittställning. Innan monteringen kan du kontrollera kikarsiktets korrekta läge. För att kunna göra det, skruvas det vridbara locket på höjd- och sidjusteringen av.

Vrid nu det räfflade vredet på höjd- resp. sidjusteringen medsols fram till anslaget. Vrid sedan det räfflade vredet motsols fram till anslaget igen och räkna hur många gånger det klickar. Halvera antalet klick, så får du fram den exakta mittställningen. Upprepa proceduren på det andra tornet.

## Observera:

När du monterar kikarsiktet på geväret, se till att du följer det aktuella ögonavståndet (se det tekniska databladet).

### 3.2 INJUSTERING AV KIKARSIKTET PÅ VAPNET

Om siktpunktsläget avviker från målet, kan detta mycket lätt och exakt korrigeras med hjälp av höjdjusteringen respektive sidjusteringen.

Riktmedlets mittpunkt förblir alltid i centrum i förhållande till synfältsranden.

Förberedelser för inställningen av kikarsiktet:

Innan kikarsiktet ställs in, ska du kontrollera att följande parametrar är rätt satta:

- Parallax
- Diopterjustering
- Förstoringsgrad

För justeringen skruvar du av locket på höjd- och sidjusteringen.

#### Korrigerig vid låga skott

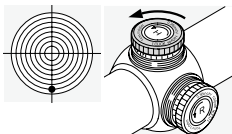

Vrid höjdjusteringsratten i pilriktningen H - dvs. moturs.

#### Korrigerig vid höga skott

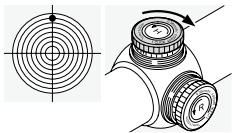

Vrid höjdjusteringsratten motsatt mot pilriktningen H - dvs. medurs.

#### Korrigerig vid skott åt vänster

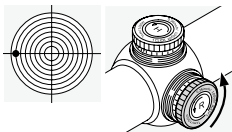

Vrid sidjusteringsratten i pilriktningen R - dvs. moturs.

#### Korrigerig vid skott åt höger

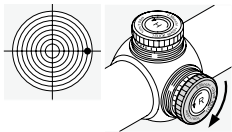

Vrid sidjusteringsratten motsatt mot pilriktningen R - dvs. medurs.

Sikt punktskorrekturerna per klick hittar du i det bifogade tekniska databladet eller med angivelserna på höjd- resp. sidjusteringen på ditt kikarsikte.

### 3.3 NOLLPUNKTSJUSTERING

Efter att du har justerat kikarsiktet mot vapnet, kan du nu hålla kvar denna grundinställning. Den motsvarande skalan befinner sig alltid på höjdrsp. sidjusteringens räfflade knapp.

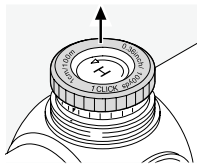

1. Lös först det räfflade vredet genom att dra det uppåt.

I detta läge vrids inte riktmedlet med när du vider på den räfflade knappen.

2. Genom att vrida det räfflade vredet för du skalans nollpunkt tills den överensstämmer med indexpunkten på kikarsiktet.

3. Genom att trycka lite, kopplas riktmedelsjusteringen och den räfflade knappen ihop igen. Din individuella målpunktsinställning är nu exakt justerad som nollpunkt.

### 3.4 TIPS FÖR MONTERING AV KIKARSIKTEN

Nuförtiden finns det ett enormt utbud av tekniskt avancerade fästen för kikarsikten som används för att säkert kunna sätta fast kikarsikten på skjutvapen. Genom att använda rätt verktyg och rätt mängd ansträngning kan den stabilitet och precision som önskas uppnås. Läs noga igenom installationsinstruktionerna från respektive tillverkare. De innehåller detaljerad information om vilket verktyg som ska användas och tips och tricks som gör installationen lättare.

Här är några exempel:

- Beroende på typ av fäste (läs igenom de särskilda instruktionerna från tillverkaren) kan det vara bra att avlägsna beläggningen från kontaktytorna när fästet monteras och sedan smörja in dem. Sedan, när kontaktytorna skruvas fast på plats en sista gång, ska de först täckas med lämpligt lim.

- Om nödvändigt kan ringarna justeras för att säkerställa att monteringen är helt centrerad, t.ex. genom att slipa ringarna.

- Avfetta även klämytorna och insidan av ringarna och använd lämpligt lim på ringarnas nedre halvor för att ge fullständig stabilitet när du skjuter.

- Var särskilt noga med att justera hårkörset.

- Ögonavstånd:

Korrekt ögonavstånd för kikarsikten finns i avsnittet med teknisk information.

Individuella inställningar och justeringar tillåter användare att uppnå ett optimalt synfält och en bekväm skjutposition.

- Vridmoment:

Dra åt skruvarna för ringarna på båda sidor till **maximalt 200 Ncm**. På så sätt säkerställs att de tubformiga delarna inte utsätts för onödigt tryck och garanterar precis, spänningsfri installation. För att uppnå rätt mängd kraft rekommenderar vi att en skiftnyckel används. Ringarna får inte under några omständigheter dras åt istället för att sticka ihop de nedre halvorna av ringarna, vilket är ett viktigt steg.

SWAROVSKI OPTIK erbjuder sin egen innovativa monteringssskena som ett alternativ till ringfästen. Skenan från SWAROVSKI OPTIK griper tag i den övre delen av fästet med sina tänder, vilket garanterar fullständig stabilitet under skjutningen.

Den kan även monteras snabbt och enkelt som ett fäste utan att lim eller borrhål behövs.

Om rätt verktyg används med rätt mängd kraft och tillverkarens instruktioner nogra följs behöver kikarsikten endast korrigeras lätt för att ställa in fokuset. Använd de individuella komponenterna för att uppnå högsta nivå precision för den kombination av skjutvapen/fäste/kikarsikte du valt.

SWAROVSKI OPTIK kan inte garantera att innehållet på denna sida är korrekt, aktuellt eller fullständigt.

### 3.5 PBC – PERSONLIG BALLISTIKSCAP

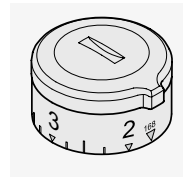

SWAROVSKI OPTIK har utvecklat en personlig ballistikscap för alla sina kikarsikten som är utrustade med ett ballistikorn. Tack vare ballistikscapen blir det nu ännu enklare att skjuta över långa avstånd.



BALLISTICPROGRAMS.  
SWAROVSKIOPTIK.COM

## 4. SKÖTSEL OCH UNDERHÅLL

### 4.1 RENGÖRINGSDUK

Med denna specialduk av microfiber kan du rengöra objektivet, okular och glasögon. Rengöringsduken bör hållas ren, eftersom orenheter kan skada linsens yta. Skulle duken bli smutsig, tvätta den i ljummet tvålatten och låt den sedan lufttorka. Använd den inte till något annat än för att rengöra glasyltor!

### 4.2 RENGÖRING

Vi har behandlat alla linser och ytor så att de ska vara lätta att rengöra. För att ditt kikarsiktes optiska briljans ska vara garanterad, bör du se till att hålla glasytorna smuts-, olje och fettfria.

När du vill rengöra linsen, tar du först bort större partiklar med en borste avsedd för optiska linser. För den efterföljande noggranna rengöringen rekommenderar vi att du andas lätt på linsen och därefter rengör med fuktig trasa. Vi rekommenderar att du rengör metalldelarna med en ren och mjuk rengöringsduk.

### 4.3 ANVÄNDA INSEKTSMEDEL

Det aktiva medlet DEET (insektsmedel) kan – beroende på koncentrationen – skada både syntetiska material och lackerade ytor. I synnerhet i de fall då

produkten är nyapplicerad och fortfarande fuktig på hud eller händer som då kommer i kontakt med ytan. Som ett alternativ kan insektsmedel som baseras på ICARIDIN användas.

#### 4.4 FÖRVARING

Du bör förvara ditt kikarsikte på en väl ventilerad, torr och mörk plats. Om kikarsiktet har blivit blött, måste det först torkas av väl.

## 5. SÄKERHETS-REKOMMENDATIONER

### ⚠ 5.1 VARNING!

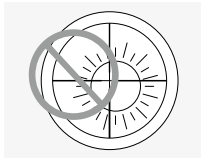

Titta aldrig in i solen med kikarsiktet! Det kan leda till ögonskador! Skydda även ditt kikarsikte mot onödigt solljus.

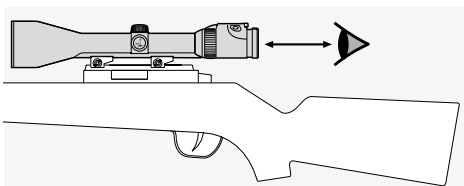

Observera det fastställda ögonavståndet på kikarsiktet som är monterat på vapnet. (mått se faktauppgifterna).

### 5.2 ALLMÄN INFORMATION

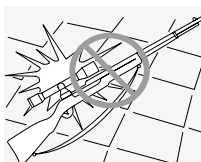

Skydda ditt kikarsikte mot stötar.

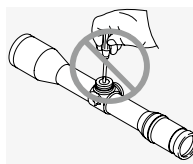

För att garantier skall gälla skall man utföra service och reparationer hos SWAROVSKI OPTIK Absam (Austria) eller SWAROVSKI OPTIK North America.

### 5.3 VATTENTÄTHET

Våra kikarsikten är tack vare de högvärdiga tätningselementen och den kontrollerade bearbetningen, vattentäta upp till ett tryck på 0,4 bar eller till 4 meters djup. Tätheten är även garanterad när avtagbart tornlock är avskruvat. Var ändå försiktig med kikarsiktet och då speciellt i områden för inställningarna.

Via tätningsskruven som befinner sig under sidjusteringen fylls kikarsiktet med ädelgas. Lossa inte på tätningsskruven på undersidan av instrumentet!

### 5.4 ÖVERENSSTÄMMELSE

Information om överensstämmelse finns på:  
[https://swarop.tk/z6i\\_compliance](https://swarop.tk/z6i_compliance)

### WEEE/ElektroG



Denna symbol visar att denna produkt enligt WEEE-riktlinjerna (riktlinjer om gamla el- och elektronikprodukter) och nationella lagar inte får slängas bland hushållssoporna. Denna produkt måste lämnas in till ett därför avsett insamlingsställe. Information om insamling av gamla apparater kan erhållas från lokala kommunala inrättningar eller en auktoriserad station för omhändertagande av gamla el- och elektronikapparater. Ett korrekt omhändertagande av denna produkt tjänar till att värna miljön och skyddar miljön och den mänskliga hälsan mot skador, vilka kan uppstå till följd av ett felaktigt omhändertagande av produkten.

## GARANTI

Denna produkt från SWAROVSKI OPTIK är ett högkvalitetsinstrument, som vi beviljar globala garantitjänster för.

Mer information om garantivillkoren finns på:

[https://swarovski.com/riflescopes\\_warranty](https://swarovski.com/riflescopes_warranty)



KIITÄMME SINUA  
SWAROVSKI OPTIK  
TUOTTEEN VALINNASTA.  
JOS SINULLA ON  
KYSYTTÄVÄÄ, OTA  
YHTEYTTÄ SWAROVSKI  
OPTIK JÄLLEENMYYJÄÄSI  
TAI SUORAAN MEIHIN  
SWAROVSKIOPTIK.COM.

Samtliga angivna specifikationer är typiska värden.

Ändringar i utförande och leverans samt tryckfel förbehålles.

# 1. YLEISKATSAUS

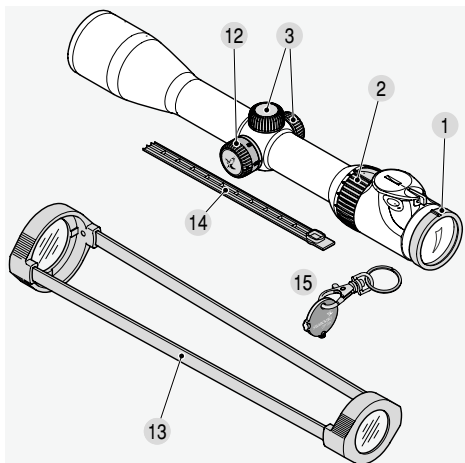

- 1 Diopterin korjaus
- 2 Suurennoksen säätörengas
- 3 Kohdistussäädön suojakannet (kierrekiinnitys)
- 4 Korkeudensäätö
- 4.1. O-kohdan säätö
- 5 Sivupoikkeaman korjaussäätö
- 5.1. O-kohdan säätö
- 6 Uritettu säätönuppi
- 7 Valokytkin:  
Pois/päiväasento/yöasento
- 8 Ristikon valoisuuden säätöpainikkeet
- 9 Valaisulaitteen paristo (CR 2032)
- 10 Paristotilan kansi (kierrekiinnitys)
- 11 Varaparistotila (Z6i) (kierrekiinnitys) ja varaparisto
- 12 Parallaxinkorjaus (mallikohtainen)
- 13 Läpinäkyvät tähtäimen suojuukset
- 14 SWAROVSKI OPTIK kiinnityskiskon suojat (vain kiskollisissa malleissa)
- 15 "Kolikko" avain (ja malleihin, joissa BT)

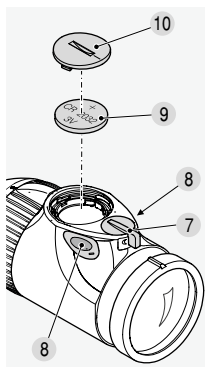
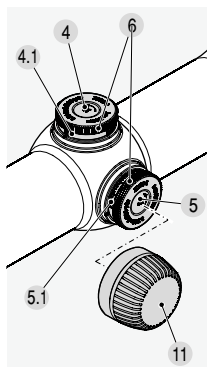

# 2. KÄYTTÖ

## 2.1 TARKENNUKSEN SÄÄTÖ

Käännä diopterinkorjaussäätöä korjataksesi mahdollisen silmävirheen.

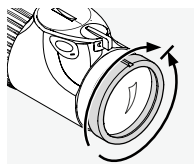

Käännä ensin diopterinkorjaussäätöä ääriasentoon vasemmalle (vastapäivään) ja sitten oikeaan kunnes ristikko on täysin tarkentunut. Säätövara vaihtelee malleittain.

Tutustu tuotteen teknisten tietojen taulukkoon, joka on käyttöohjeen mukana.

## 2.2 SUURENNOSSUHTEEN SÄÄTÖ

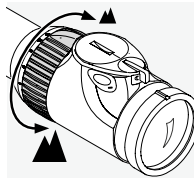

Suurennossuhdetta voidaan säätää kiertämällä portaatonta suurennossäätöä 180 asteen verran.

Karhennettu ja pehmeä säätökehä ja erityinen poikittainen harja helpottavat säätämistä.

## 2.3 RISTIKKO TOISESSA KUVATASOSSA (OKULAARIN KUVATASO)

Kun kuvan suurennos suurenee, ristikko pysyy samankokoisena - kuvan koko siis suurenee, mutta ei ristikon.

Suurimmissakin suurennoksissa ristikko peittää vain pienen osan kohteesta. Ristikkoa voidaan käyttää etäisyyden arvioimisen apukeinona varauksella.

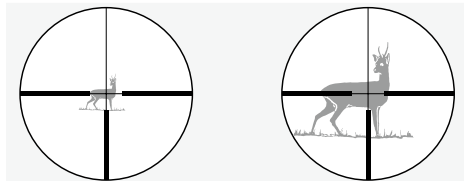

## 2.4 PARALLAKSI

Tähtäinkiikari on parallaksivapaa 100 metrin päässä olevaan kohteeseen (100 m) ristikoilla. Tämä tarkoittaa sitä, että 100 metrin päässä oleva kohde ja kiikarin keskilinja ovat samassa tasossa.

Huomaa!

Kun kohde on yli tai alle 100 metrin aseta silmä huolella kiikarin keskilinjän suuntaisesti. Tällä estät osumapisteen siirtymisen parallaksivirheen vuoksi.

## 2.5 PARALLAKSINKORJAUKSEN SÄÄTÖ (VAIHELEE MALLEITTAIN)

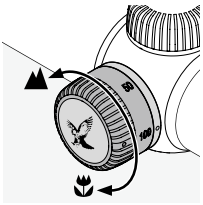

Parallaksinkorjausta käytämällä voit säätää parhaan tarkennuksen kaikille etäisyyksille parallaksivirheen vääristämättä tähtämistä.

### a) Pikasäätö

Tähtäysetäisyydet on merkitty parallaksitorniin 50 m - ∞. Käännä parallaksitornia, kunnes haluttu etäisyys täsmää indeksipisteen kanssa. Tämän lisäksi parallaksitorni tarjoaa myös lukitustoiminnon 100 m:n etäisyydellä. Näin kykenet tuntemaan kyseisen asennon, erityisesti hämärässä.

### b) Tarkka säätö

Aseta suurennos äärimmilleen ja käännä parallaksinkorjaussäätöä kunnes kuva näkyy mahdollisimman terävänä. Siirrä silmää eteen- ja taaksepäin ulostulopupillin suuntaisesti. Mikäli näin tehdessä ristikko liikkuu kohteen kuvaan nähden, korjaa etäisyyden määrittystä kunnes ristikon liikkeen ja kohteen kuvan liikkeen kuvan välillä ei ole enää havaittavissa eroa.

## 2.6 RISTIKON VALAISTUKSEN KÄYTTÖ

### 1. POIS/PÄIVÄ/YÖ-kytkin

Valitse haluamasi vaihtoehto.

Vasemmalle = yö, oikealle = päivä

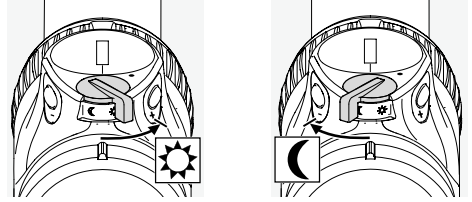

### 2. Kirkkauden säätö

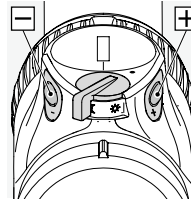

Voit säätää valaisun kirkkauden +/- säätönapeilla. Sopivan kirkkauden löytämiseksi pidä nappia alas painettuna ja hienosäädä yksittäisillä painalluksilla.

### 3. Valaistuksen kytkeminen pois käytöstä

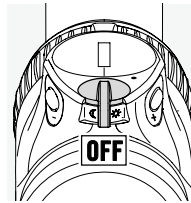

Kääntämällä valaisulaitteen kytkin keskiasentoon, saadaan valaisulaitteen virta pois päältä.

### 4. Muistitoiminto

Kun valaisulaitteen kytkin asetetaan keskiasentoon - virta pois - jää laitteen muistiin viimeksi valittu kirkkausaste kunnes laite kytketään seuraavan keran päälle.



## 5. Automaattinen virran katkaisu

Ristikon valaistus sammuu automaattisesti itsekseen, jos kirkkautensäätöä ei ole säädetty 3 tuntiin päiväasetuksella tai 5 tuntiin yöasetuksella.

## 6. SWAROLIGHT

Valaistut Z6i-mallit on varustettu älykkäällä kaltevuusanturilla. Se tunnistaa, onko tähtäinkiikari ampuma-asennossa vai ei ja välittää tiedon edelleen valaistuskäsitteelle. Tähtäinkiikari kytkeytyy pois päältä kaltevuuskulman ollessa yli 70° (ylösja alaspäin) (esim. asettaessasi aseesi pystyasennossa sivuun tähtystornissa).

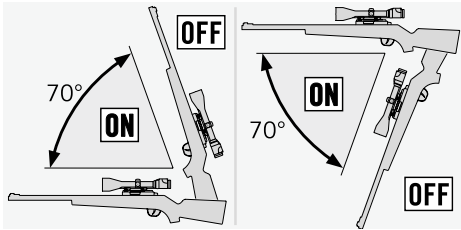

Tähtäinkiikari kytkeytyy samoin pois päältä sivusuuntaisen kallistuksen ollessa yli 30° (esim. jos asetat aseesi polvillesi).

Valot kytkeytyvät automaattisesti päälle, kun ase asetetaan jälleen ampuma-asentoon.

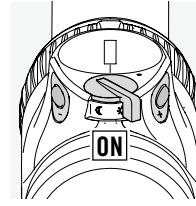
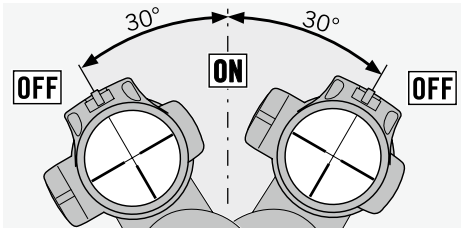

Voit deaktivoida SWAROLIGHT-toiminnon pitämällä painikkeita +/- samanaikaisesti painettuina 5 sekunnin ajan. Valopiste vilkkaa kaksi kertaa merkiksi deaktivoinnin onnistumisesta. Toistamalla tämän vaiheen aktivoit jälleen SWAROLIGHT-toiminnon.

## 7. Pariston varausmäärän ilmaisim

Valaistun ristikon välkyminen ilmoittaa pariston varauksen loppumisesta. Jäljellä oleva valausaika on muutaman tunnin riippuen käytetystä kirkkausvalinnasta sekä vallitsevasta ympäristön lämpötilasta.

## 8. Pariston vaihtaminen

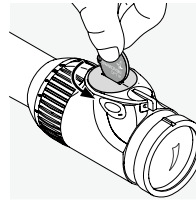

- Sammuta valaisulaitteen virta.
- Irrota akkukansi mukana toimitetulla kolikkoavaimella vastapäivään kääntämällä. Neljänneskierroksen jälkeen kansi nousee kiinnityksestään ja

se voidaan irrottaa helposti.

- Poista vanha paristo paristokotelosta.
- Kun vaihdat uuden pariston (CR 2032), varmista että pariston "+" -puoli on ylöspäin.
- Aseta akkukansi niin, että molempien merkinnät vastaavat toisiaan, ja käännä lopuksi neljänneskierros myötäpäivään.
- Kun vaihdat uuden pariston (CR 2032), varmista että pariston "+" -puoli on ylöspäin.
- Aseta akkukansi niin, että molempien merkinnät vastaavat toisiaan, ja käännä lopuksi neljänneskierros myötäpäivään.

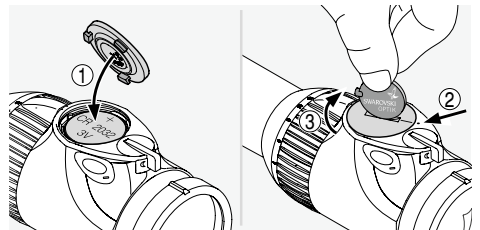

## Paristot



Paristoja ei saa hävittää tavallisen kotitalousjätteen mukana. Tämän vuoksi laki edellyttää paristojen toimittamista asianmukaisiin keräyspisteisiin. Voit toimittaa ne maksutta lähellä sijaitsevaan keräyspisteeseen (esim. jälleenmyyjä tai kunnalliset keräyspisteet). Paristoissa ovat seuraavat symbolit: erillään hävittämisestä muistuttava merkki (yliviivattu roskakori) ja pariston sisältämistä vaarallisista kemikaaleista varoittavat merkinnät ("Cd" = kadmium, "Hg" = elohopea ja "Pb" = lyijy). Auta meitä suojelemaan ympäristöä haitallisilta saasteilta.

### Huomio:

Paristojen vaihtamisen yhteydessä viimeiseksi talennettu kirkkausarvo poistuu muistista. Tällöin valaisuksikko kytkeytyy päiväalueen keskimääräiselle kirkkaustasolle päällekytkemisen jälkeen.

## 9. Pariston kestoikä

Siehe beigefügetes technisches Datenblatt!

## Kiinnitä varapariston säilytyskansi

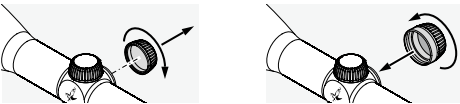

## Paristo

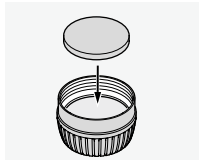
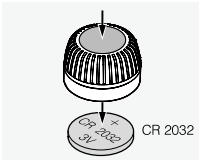

## 2.7 SWAROVSKI OPTIK -KISKOSUOJUS (VAIN SR-VERSIO)

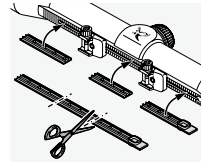

Kiskon pohjan suojaava osat voi leikata sopivan mittaisiksi ja painaa paikoilleen.

## 3. KIIKARITÄHTÄIMEN KOHDISTUS

### 3.1 PERUSSÄÄTÖ

Oikean kohdistuksen varmistamiseksi anna tähtäinkiikari pätevän asesepän asennettavaksi.

Tähtäinkiikarin ristikko on tehdasasetettu säätöalueen keskelle. Ennen asennusta voit tarkistaa ristikon oikean asennon avaamalla korkeudensäädön ja sivupoikkeaman korjaussäädön kierrettävät suojakannet, ja kääntämällä näiden uritettuja säätönuppeja myötäpäivään ääriasentoon asti. Käännä sitten uritettuja säätönuppeja takaisin vastapäivään kierteen loppuun asti kunnes kuulet napsahduksen. Tarkka keskipiste on napsahdusten puolivälissä. Toista samat vaiheet toisella säätötorilla.

(Huomio: Näin on syytä tehdä aina, jos tähtäinkiikari siirretään aseesta toiseen, jolloin päästään aloittamaan kohdistus mahdollisimman läheltä säätöjen keskiväliä.)

### Huomio:

Kun kiikaritähtäin asennetaan kivääriin, varmista, että silmäetäisyys on ohjeen mukainen (katso tekniset tiedot).

### 3.2 KIIKARITÄHTÄIMEN SÄÄTÖ KIVÄÄRISSÄ

Luodin osamakohdan poikkeaminen tähtäyskohdasta voidaan helposti ja tarkasti korjata säätämällä tähtäinkiikarin korkeudensäätöä ja sivupoikkeaman korjaussäätöä.

Tehdyistä säädöistä riippumatta ristikon keskipiste pysyy aina näkökentän keskellä.

Kiikaritähäimen kohdistamisen esivalmistelut:  
Ennen kiikaritähäimen kohdistamista on varmistettava, että seuraavat parametrit on asetettu oikein:

- Parallaksi
- Diopterin säätö
- Suurennustaso

Säätäminen tapahtuu avaamalla korkeudensäädön ja sivupoikkeaman korjaussäädön suojakannet. Kun oletetaan, että tähtäinkiikari on kiinnitysrenkain ja/tai jalustoin asennettu mahdollisimman lähelle piippulinjan suuntaa, voidaan lopullinen kohdistus tehdä aina kiikarin omilla kohdistussäätönupeilla. Kohdistussäätö ei siirrä ristikköä pois tähtäinkuvan keskipisteestä, vaan siirtää ristikon kautta välittyvän kuvan asemaa.

*Kun osuapiste on alhaalla*

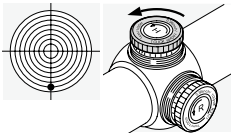

Käännä korkeudensäädön pyällettyä nuppia nuolensuuntaan H - vastapäivään.

*Kun osuapiste on ylhäällä*

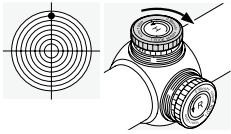

Käännä korkeudensäädön pyällettyä nuppia nuolensuunnan H vastaiseen suuntaan - myötäpäivään.

*Kun osuapiste on vasemmalla*

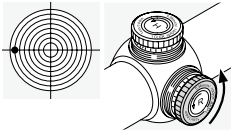

Käännä sivuttaisen säädön pyällettyä nuppia nuolensuuntaan R - vastapäivään.

*Kun osuapiste on oikealla*

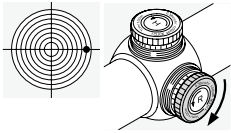

Käännä sivuttaisen säädön pyällettyä nuppia nuolensuunnan R vastaiseen suuntaan - myötäpäivään.

Tiedot napsahdusten määrästä osuapisteiden korjaamiseksi ovat käyttöohjeen mukana olevassa teknisten tietojen taulukossa sekä tähtäinkiikarisi korkeuden ja sivupoikkeaman korjaussäädön nupissa.

### 3.3 NOLLAKOHDAN SÄÄTÖ

Kun olet kohdistanut tähtäinkiikarin ja asean, voit halutessasi palauttaa perusasetuksen. Asteikot sijaitsevat korkeudensäädön ja sivupoikkeamankorjaussäädön uritetuissa nupissa.

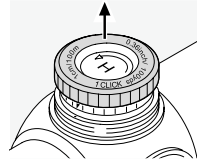

1. Vedä uritettu nuppi ylös. Tässä asennossa ristikkö ei reagoi nupin kiertoon.

2. Käännä uritettua nuppia kunnes asteikon 0-kohta on linjassa kiikarin muistipisteen kanssa.
3. Painamalla uritetun nupin takaisin ala-asentoon ristikon asetukset ja uritettu nuppi aktivoituvat.

### 3.4 VINKKEJÄ KIIKARITÄHTÄIMIEN KIIINNITYKSEEN

Meidän päivinä on valtava valikoima teknisesti pitkälle kehitettyjä tähtäinkiikarien kiinnitysalkoja, joilla tähtäinkiikari voidaan kiinnittää turvallisesti aseeseen.

Haluttu stabiilitetti ja tarkkuus voidaan saada aikaan käyttämällä oikeita työvälineitä ja hieman vaivannäköä. Lue nämä valmistajan laatimat asennusohjeet huolellisesti. Niissä on yksityiskohtaista tietoa sopivan työkalun käytöstä ja muutama asennusta helpottava vinkki.

**Seuraavassa on muutamia esimerkkejä:**

- Kiinnitysalkojen tyypistä riippuen (lue kyseisen valmistajan ohjeet) voi jalustaa kiinnitettäessä olla apua siitä, että poistaa kiinnityspintojen pintakäsittelyn ja rasvan niistä ja lopullisesti paikalleen ruuvattaessa sivelee niihin ensin sopivaa lukitetta.

- Tarvittaessa voit säätää renkaat uudelleen varmistaksesi, että kiinnitys on tarkasti keskellä, esimerkiksi kiertämällä renkaita.

- Poista rasva myös renkaiden kiristyspinnoista ja sisäpuolista ja lisää sopivaa lukitetta ainakin renkaiden alapuoliin saadaksesi täydellisen vakavuuden ammuttaessa.

- Ole erityisen huolellinen säätäessäsi ristikkoja.

- Silmänetäisyys:

Tähtäinkiikarin oikea silmänetäisyys löytyy teknisistä tiedoista.

Yksilöllisten asetusten ja säätöjen ansiosta käyttäjät saavat parhaan mahdollisen näkökentän ja mukavan laukaisuasennon.

- Vääntömomentti:

Kiristä renkaiden ruuvit molemmilta puolilta enintään **200 Ncm**. Tämä varmistaa, etteivät putkien rungot joudu turhan paineen alaiseksi ja takaa oikein tehdyn, jännityksettömän asennuksen. Oikean voimamäärän aikaansaamiseksi on suositeltavaa käyttää momenttiavainta.

Missään tapauksessa ei renkaita saa kiristää sen sijasta että renkaiden pohjapuoliskot yhdistetään, mikä on olennainen vaihe.

SWAROVSKI OPTIK tarjoaa renkasjalkojen vaihtoehtona oman innovatiivisen asennuskiskon. SWAROVSKI OPTIK -kisko kiinnittää jalustan yläosan hampaallaan varmistaen näin täydellisen vakavuuden ammuttaessa.

Se voidaan myös kiinnittää nopeasti ja helposti jalustaksi eikä sideaineita tai porauksia tarvita.

Kun käytetään oikeita työkaluja oikealla voimamäärällä ja valmistajan ohjeita noudatetaan tarkasti, tähtäinkiikari tarvitsee vähän korjausta tähdittäessä. Käytä yksilöllisiä osia päästäksesi parhaimpaan tarkkuuteen valitsemassasi ase-/jalusta/tähtäinkiikari-yhdistelmässä.

SWAROVSKI OPTIK ei takaa, että tämän sivun sisältö on oikein, ajan tasalla tai täydellinen.

### 3.5 PBC - HENKILÖKOHTAINEN ETÄISYYSÄÄTÖ

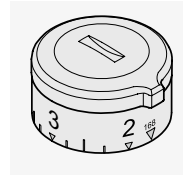

SWAROVSKI OPTIK on kehittänyt henkilökohtaisen etäisyysäädön (PBC:n), jota voidaan käyttää kaikissa ballistiikkatornilla varustetuissa SWAROVSKI OPTIKIN tähtäinkiikareissa. Etäisyysäättö

helpottaa pitkän matkan ammutta entisestään.



BALLISTICPROGRAMS.  
SWAROVSKIOPTIK.COM

## 4. HUOLTO JA KUNNOSSAPITO

### 4.1 PUHDISTUSLIINA

Mikrokuituista puhdistusliinaa voidaan käyttää herkkien lasipintojen puhdistamiseen. Se soveltuu objektiivin linssien, okulaarin linssin sekä silmälasien puhdistamiseen.

Pidä mikrokuituliina puhtana, sillä lika voi vahingoittaa linssin pintaa. Pese puhdistusliina kädenlämpöisessä saippuoidussa vedessä ja anna kuivua itseksään huoneenlämmössä. Käytä liinaa ainoastaan linssien puhdistamiseen.

### 4.2 PUHDISTUS

Kaikki tähtäinkiikarin pinnat on suunniteltu helppohoitaisiksi. Pidentääksesi tähtäinkiikarisäädettä, pidä lasipinnat puhtaina liasta, öljystä ja rasvasta.

Kun haluat puhdistaa linssin, poista ensin suuremmat hiukkaset linssihaarjalla. Sitä seuraavaa perusteellista puhdistamista varten suosittelemme ensin henkimmään linssiin ja puhdistamaan sen sitten kostealla puhdistuspyyhkeellä. Metalliosat on suositeltavaa puhdistaa puhtaalla, pehmeällä puhdistuspyyhkeellä.

### 4.3 HYÖNTEISKARKOTTEIDEN KÄYTTÖ

Aktiivinen aine DEET (hyönteiskarkote) voi pitoisuudesta riippuen vahingoittaa sekä synteettisiä mate-

riaaleja että lakattuja pintoja. Näin voi käydä erityisesti silloin, kun tuotetta on juuri levitetty ja se on edelleen kostea pinnall, jolloin tuote tulee kontaktiin ihon kanssa.

Vaihtoehtoisesti voidaan käyttää ICARIDIN-pohjaisia hyönteiskarkotteita.

#### 4.4 SÄILYTYS

Säilytä tähtäinkiikarisi kuivassa, hämärässä ja hyvin tuuletetussa tilassa. Muista aina kuivata kastunut kiikari ennen varastoimista.

## 5. TURVALLISUUS-SUOSITUKSET

### 5.1 VAROITUS!

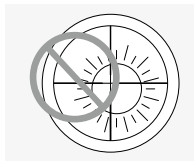

Älä koskaan katso tähtäinkiikarilla aurinkoa kohti. Tämä vahingoittaa silmiäsi. Suojaa tähtäinkiikarisi tarpeettomalta suoralta auringonvalolta.

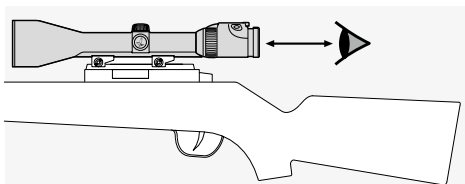

Ota huomioon tarvittava mallikohtainen silmätäisyys kun asennat tähtäinkiikarin aseeseesi (kts. Mittataulukko).

### 5.2 YLEISET TIEDOT

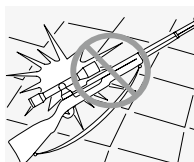

Suojaa tähtäinkiikarisi kolhuilta.

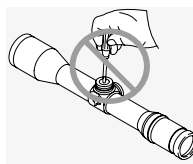

Korjaus ja huolto tapahtuu ainoastaan SWAROVSKI OPTIK Absam (Austria) tai SWAROVSKI OPTIK North America toimesta. Kaikki huolto- ja korjaustyöt muilla kuin alkuperäisillä varaosilla voivat vaikuttaa takuuseen.

### 5.3 VESITIIVIYS

Korkealaatuisten tiivisteiden ja valmistusmenetelmien ansiosta tähtäinkiikarimme ovat vesi- ja kaasutiiviitä. Kiikarit kestävät vuotamatta 0,4 baarin ylipainetta, mikä vastaa 4 metrin vesipatsasta. Tähtäinkiikari on vesitiivis myös silloin, kun kierrettävä suojakansi on pois paikoiltaan. Tästä huolimatta suosittelemme varovaisuutta erityisesti säätötornien käsittelyssä. Tähtäinkiikari on täytetty jalokaasulla sivusäädön alla sijaitsevan tiivistysruuvin kautta. Älä avaa ruuvia laitteen pohjasta!

### 5.4 YHTEENSOPIVUDESTA

Tietoja yhteensopivuudesta:  
[https://swarop.tk/z6i\\_compliance](https://swarop.tk/z6i_compliance)

### WEEE/ElektroG



Tämä merkintä viittaa siihen, ettei tätä tuotetta saa hävittää kotitalousjätteen mukana WEEE-direktiivin (sähkö- ja elektroniikkalaiteromua koskeva direktiivi) ja kansallisten lakien mukaan. Tämä tuote on toimitettava sille tarkoitettuun keräyspisteeseen. Tietoja sähkö- ja elektroniikkalaiteromun keräyspisteistä saa asianomaisilta kunnallisilta laitoksilta tai sähkö- ja elektroniikkalaiteromun valtuutetusta vastaanottopisteestä. Tämän tuotteen oikeanlainen hävittäminen edistää luonnonsuojelua ja estää luonnolle ja ihmisten terveydelle aiheutuvia mahdollisia haittoja, joita voi esiintyä, jos tuotetta käsitellään asiaankuulumattomalla tavalla.

## TAKUU

Tämä SWAROVSKI OPTIKin tuote on korkealaatuinen instrumentti, johon sisältyvät maailmanlaajuinen takuu ja lisäpalvelut.

Lisätietoja on osoitteessa:

[https://swarop.tk/riflescopes\\_warranty](https://swarop.tk/riflescopes_warranty)



TAK FOR, AT DU HAR  
VALGT DETTE PRODUKT  
FRA SWAROVSKI OPTIK.  
I TILFÆLDE AF SPØRGSMÅL  
BEDES DU HENVENDE  
DIG TIL DIN FORHANDLER  
ELLER DIREKTE TIL OS PÅ  
SWAROVSKIOPTIK.COM.

Kaikki annetut tiedot ovat tyypillisiä arvoja.

SWAROVSKI OPTIK pidättää oikeuden suunnittelun ja toimituksen muuttamiseen.  
SWAROVSKI OPTIK ei hyväksy mitään vastuuta painovirheistä.

# 1. OVERSIGT

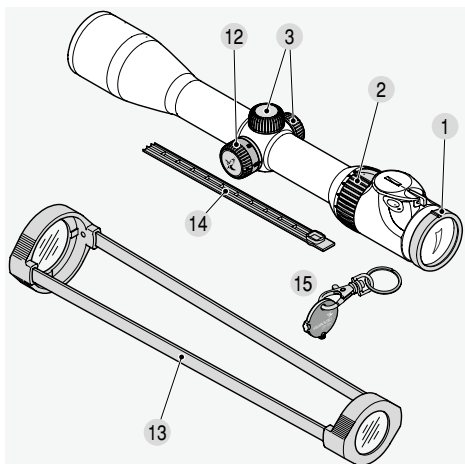

- 1 Dioptrisk justeringsområde
- 2 Indstillingsring til forstørrelse
- 3 Skruelæg
- 4 Højdeindstilling
- 4.1 Nulpunktsjustering
- 5 Sideindstilling
- 5.1 Nulpunktsjustering
- 6 Drejeknap
- 7 Kontakt FRA/DAG/NAT
- 8 Regulering af lysstyrke til sigteillumination
- 9 Batteri til sigteillumination (Cellebatteri CR 2032)
- 10 Batteridæksel
- 11 Beholder til reservebatteri, inkl. reservebatteri
- 12 Parallaxstørn (afhængig af modellen)
- 13 Transparente kikkertdæksler
- 14 Afskærmning SR
- 15 Mønt (for illuminerede modeller og modeller med BT)

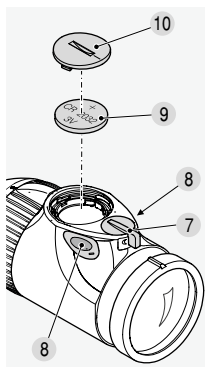
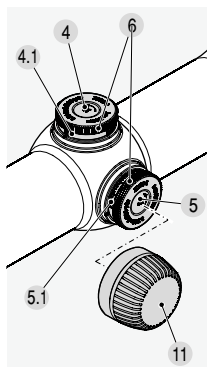

# 2. BETJENING

## 2.1 INDSTILLING AF BILLEDSKARPHEDEN

Din individuelle indstilling til opnåelse af optimal skarphed for sigtet kommer i stand ved en enkel drejning af dioptri-indstillingsringen.

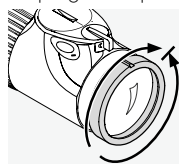

Drej først dioptri-indstillingsringen helt til venstre (mod uret) og derefter til højre, indtil sigtet viser optimal skarphed.

Indstillingsområderne afhænger af de enkelte modeller. Du finder flere informationer derom på det vedlagte tekniske datablad.

## 2.2 FORSTØRRELSSESKIFTE

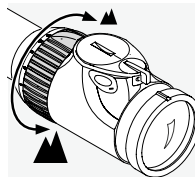

Ved at dreje forstørrelsesindstillingsringen 180° kan den ønskede forstørrelse indstilles trinløst. Skalaen på indstillingsringen muliggør en nem og komfortabel aflæsning af indstillingen.

For at lette orienteringen har det bløde, riflede overtræk på indstillingsringen en næse.

## 2.3 SIGTET I ANDET BILLEDPLAN (OKULAR-BILLEDPLAN)

Ved ændring af forstørrelsen forbliver sigtets størrelse den samme - billedets størrelse ændres ganske vist, men ikke sigtets.

Endog ved store forstørrelser dækkes målet kun lidt til. En bedømmelse af afstanden er kun betinget mulig vha. sigtet.

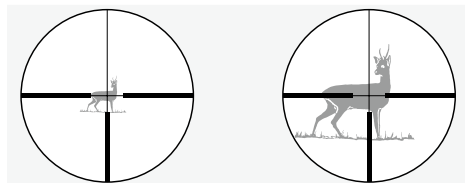

## 2.4 PARALLAKSE

Din riflekikkert er uden parallaksetårn afstemt parallaksefrit til en afstand til målet på 100 m. Det er ensbetydende med, at målobjektets billede og sigtets billede befinder sig på eksakt samme plan ved en afstand på 100 m.

Tag højde for følgende:

Ved skud på en afstand af under eller over 100 m skal du for så vidt muligt sørge for at kigge igennem riflekikkertens midte. Derved kan træfpunktsforskydninger pga. parallaksefejl undgås.

## 2.5 BETJENING AF PARALLAKSETÅRNET (AFHÆNGIG AF MODEL)

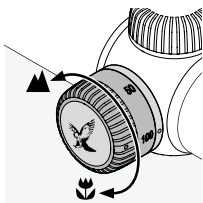

Med parallaksetårnet kan du indstille den optimale skarphed for enhver afstand til målet og undgå målrelaterede fejl pga. parallakse.

### a) Hurtigindstilling

Afstandene er markeret på parallaksetårnet fra 50 m til  $\infty$ . Drej parallaksetårnet i position, indtil den ønskede afstand stemmer overens med indekspunktet. Desuden giver parallaksetårnet dig et kronometer til 100 m. Dermed kan du - især i skumringen - mærke denne position.

### b) Finindstilling

Stil forstørrelsen på den højeste værdi og drej parallaksetårnet, indtil billedet opnår den højeste grad af skarphed. Bevæg nu øjet frem og tilbage i udgangspupillens område. Hvis sigtet bevæger sig i forhold til billedet, skal du justere afstandsindstillingen, indtil der ikke længere kan registreres en forskel mellem sigtets bevægelse og billedets bevægelse.

## 2.6 BETJENING AF SIGTEBELYSNINGEN

### 1. Kontakt FRA/DAG/NAT

Vælg i første omgang mellem dags- (symbol) og natillumination (symbol) ved at dreje kontakten i den pågældende position.

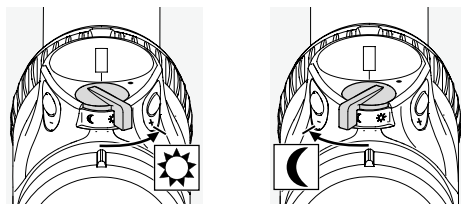

### 2. Regulering af lysstyrke

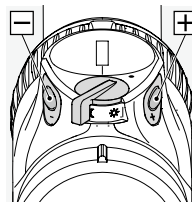

I modusen, som du har valgt, kan du indstille lysstyrken vha. knappen +/- . Du kan holde knappen nede (konstant impuls) for hurtigt at finde den optimale lysstyrke. Ved at trykke en enkelt gang på knappen (enkelt impuls) foretages en finjustering.

### 3. Slukning af belysningen

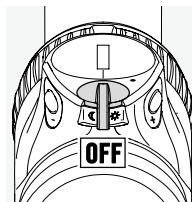

Drej FRA/DAG/NAT-kontakten i midterstilling.

### 4. Hukommelsesfunktion

Når sigteilluminationen tændes igen, opkaldes den sidst indstillede lysintensitet for DAG eller NAT automatisk.



## 5. Automatisk slukfunktion

Hvis der i et tidsrum på 3 timer om dagen eller 5 timer om natten ikke gennemføres en indstilling af lysstyrken, slukkes sigteilluminationen automatisk.

## 6. SWAROLIGHT

De belyste Z6i-modeller er udstyret med en intelligent hældningssensor. Denne kan skelne, om riffelkikkerten befinder sig i en skudposition eller ikke, og giver denne oplysning videre til belysningsenheden. Riffelkikkerten kobles fra ved en større hældningsvinkel end 70° (opad og nedad) (f.eks. når du stiller våbnet lodret på det høje jagtstade).

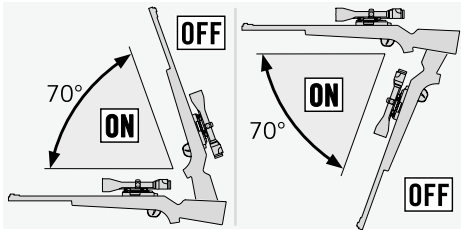

Ligesådan kobles riffelkikkerten fra ved en hældning til siden på over 30° (f.eks. når du lægger våbnet på dine ben).

Hvis våbnet igen bringe i skudposition, kobles belysningen automatisk til.

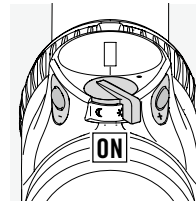
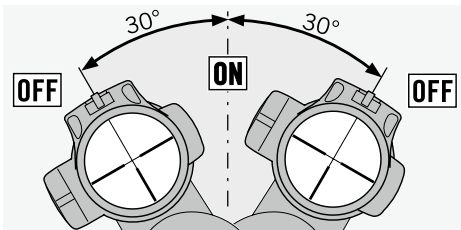

Du kan deaktivere SWAROLIGHT-funktionen ved samtidig at trykke på tasterne +/- og holde dem inde i 5 sekunder. Omkoblingen bekræftes ved, at det lysende punkt blinker to gange. SWAROLIGHT-funktionen

aktiveres igen ved at gentage dette skridt.

## 7. Batteristrømindikator

Hvis det illuminerede sigte begynder at blinke, er et batteriskift snart nødvendigt. Den resterende driftsvarighed udgør, alt efter lysstyrkeindstilling og omgivelsestemperatur, et par timer.

## 8. Udskiftning af batterier

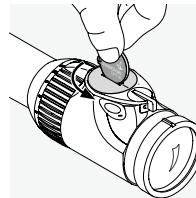

- Sluk sigteilluminationen.
- Skru batteridækslet af mod uret ved hjælp af den vedlagte møntnøgle. Efter en kvart omdrejning springer dækslet ud af fatningen og du kan let fjerne det.
- Fjern det gamle batteri.
- Vær opmærksom på, at siden, som er markeret med „+“, vender opad, når det nye batteri (model CR 2032) sættes i.
- Sæt batteridækslet således på at de to markeringer stemmer overens og spænd den derefter en kvart omdrejning med uret.

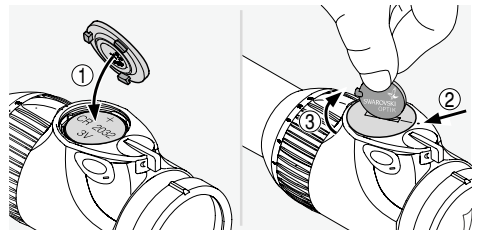

## Batterier



Batterier må ikke bortskaffes som husholdningsaffald. Derfor er man juridisk forpligtet til at indlevere brugte batterier. Man kan gratis bortskaffe dem nær sit hjem (fx hos sin forhandler eller på kommunale indsamlingssteder). Batterier er mærket med et symbol, der viser en overkrydset skraldespand samt det kemiske symbol for farlige stoffer, fx "Cd" for cadmium, "Hg" for kviksølv og "Pb" for bly. Vi beder dig hjælpe os med at beskytte miljøet mod skadelige forureningsstoffer.

## Bemærk:

Når batteriet udskiftes, går de senest gemte lysstyrkeværdier tabt. Når sigteilluminationen tændes, er indstillingen sat til dagindstillingens mellemste lysstyrke trin.

## 9. Batteridriftstid

Se det vedlagte tekniske datablad!

## Anbringelse af beholder til reservebatteri

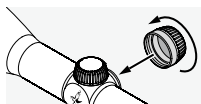
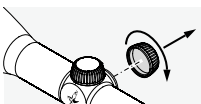

## Batteri

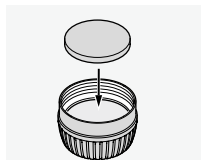
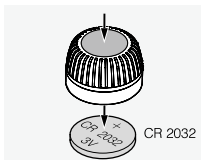

## 2.7 SWAROVSKI OPTIK SKINNEAFSKÆRMNING (KUN SR VERSION)

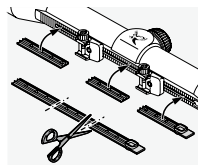

Den vedlagte afskærmning tjener til beskyttelse af de fritliggende skinnedele. Den kan skæres til i den nødvendige størrelse og trykkes manuelt ind i skinnen.

## 3. INDJUSTERING AF SIGTET

### 3.1 GRUNDJUSTERING

Monteringen skal altid foretages af et autoriseret specialværksted for at garantere, at samspillet mellem riffelikkerten og våbnet fungerer perfekt.

Fra fabrikens side befinder sigtet sig i den mekaniske midterstilling. Inden monteringen kan du kontrollere, at sigtet er placeret korrekt. Skru højde- og sideindstillingens skruelåg af.

Drej højde- eller sideindstillingens drejeknap med uret indtil anslaget og tæl klikkene. Halvér antallet af klik - du har nu den nøjagtige midterstilling. Gentag proceduren for det andet tårn.

## Bemærk:

Når man monterer riffelikkerten på riflen, skal man sikre sig, at man overholder den foreskrevne øjef afstand (se teknisk datablad).

### 3.2 JUSTERING AF SIGTET PÅ RIFLEN

Hvis træfpunktet afviger fra målet, kan det korrigeres nemt og præcist vha. riffelikkertens højde eller sideindstilling.

Midterpunktet på sigtet skal altid være i centrum i forhold til synsfeltets kant.

Forberedelse af indjustering af riffelkikkerten:

Inden man indjusterer riffelkikkerten, skal man kontrollere, at følgende parametre er indstillet korrekt:

- Parallaxe
- Dioptrijustering
- Høje forstørrelse

Skru højde- og sideindstillingens skruelåg af for at gennemføre justeringen.

*Justering, hvis skuddene sidder for lavt*

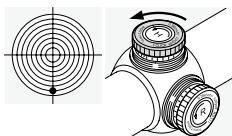

Drej drejeknappen på højdeindstillingen i pilens retning H - mod uret.

*Justering, hvis skuddene sidder for højt*

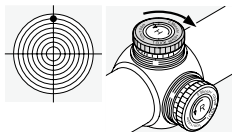

Drej drejeknappen på højdeindstillingen mod pilens retning H - med uret.

*Justering, hvis skuddene sidder for langt til venstre*

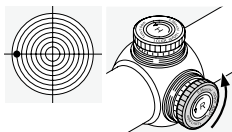

Drej drejeknappen på sideindstillingen i pilens retning R - mod uret.

*Justering, hvis skuddene sidder for langt til højre*

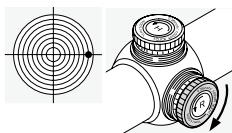

Drej drejeknappen på sideindstillingen mod pilens retning R - med uret.

Træfpunktsjusteringen pr. klik fremgår af det vedlagte tekniske datablad eller påskriften på hhv. højde- og sideindstillingen.

### 3.3 NULPUNKTSJUSTERING

Når du har justeret riffelkikkerten i forhold til våbnet, kan du fastholde grundindstillingen. Den pågældende skala befinder sig på drejeknapperne til hhv. højde- og sideindstilling.

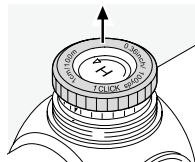

1. Slå først drejeknappen fra ved at trække den opad.

I denne stilling forskydes sigtet ikke, når der drejes på drejeknappen.

2. Drej på drejeknappen så skalaens nulpunkt kommer til at sidde ud for riffelkikkertens indekspunkt.

3. Slå sigtejusteringen og drejeknappen til igen ved at trykke drejeknappen ind. Din individuelle træfpunktsindstilling er nu justeret præcist som nulpunkt.

### 3.4 TIP TIL MONTERING AF SIGTER

I dag findes der et enormt udvalg af teknologisk avancerede monteringsanordninger til riffelsigter, som gør sikker montering af riffelsigtet mulig.

Med brugen af det rigtige værktøj og kræfter kan det ønskede stabilitets- og præcisionsniveau nås. Læs omhyggeligt monteringsvejledningerne fra hver enkelt fabrikant igennem. De indeholder detaljerede oplysninger om det rigtige værktøj, som skal anvendes, og nogle få tips og tricks, som gør monteringen nemmere.

**Eksempler på disse anvisninger omfatter:**

- Afhængigt af monteringsanordningen (læs instruktionerne fra den pågældende fabrikant) kan det være til hjælp at fjerne overfladebehandlingen fra kontaktoverfladerne, når anordningen monteres. Overfladerne affedtes, og inden de skrues endeligt sammen smøres med et egnet klæbemiddel.

- Hvis nødvendigt kan ringene justeres for at sikre, at beslaget er perfekt centreret, f.eks. ved lapning af ringene.

- Alle sammenklemningsoverflader og ringenes indvendige sider skal affedtes. Derefter påføres de et egnet klæbemiddel på mindst de nederste halvdele af ringene. Det giver komplet stabilitet, når der skydes.

- Vær særlig omhyggelig når sigtekornet justeres.

- Øjenafstand:

Den korrekte øjenafstand for riffelsigtet kan findes i afsnittet med tekniske oplysninger.

Individuelle indstillinger og justeringer gør det muligt for brugerne at opnå det bedst mulige synsfelt og en komfortabel affyringsposition.

- Drejemoment:

Spænd ringenes skruer på begge sider med **højest 200 Ncm**. Det sikrer, at de rørførmede komponenter ikke udsættes for unødvendigt tryk, og garanterer præcis, spændingsfri montering. Det anbefales at bruge en momentnøgle for at sikre, at det korrekte moment anvendes. Ringene må under ingen omstændigheder spændes i stedet for at holde de nederste dele af ringene sammen, hvilket er et vigtigt trin.

SWAROVSKI OPTIK tilbyder sit egen innovative monteringsskinne som alternativ til monteringsringe. Skinnen fra SWAROVSKI OPTIK griber fat i den øverste del af anordningen med tænder, og garanterer komplet stabilitet ved affyring.

Den kan nemt og hurtigt monteres uden brug af klæbemiddel eller borer.

Hvis det rigtige værktøj anvendes med den korrekte kraft, og fabrikantens instruktioner omhyggeligt følges, kræver riffelsigtet kun ringe justering, når der tages sigte. Brug de individuelle komponenter for at opnå det højest muligt præcisionsniveau for den kombination våben, monteringsanordning og riffelsigte, som du har valgt.

SWAROVSKI OPTIK garanterer ikke, at indholdet på denne side er korrekt, opdateret eller komplet.

### 3.5 PBC – PERSONLIG BALLISTIKSCAP

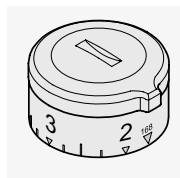

SWAROVSKI OPTIK har udviklet en personlig ballistikscap (PBC) til alle vores riffelkikere, som er udstyret med et ballistisk tårn. Den ballistikscap kan gøre lange skudafstande endnu nemmere at håndtere.



BALLISTICPROGRAMS.  
SWAROVSKIOPTIK.COM

## 4. PLEJE OG VEDLIGEHOLDELSE

### 4.1 RENGØRINGSKLUD

Med specialkluden af mikrofiber kan du rengøre selv de mest følsomme overflader af glas.

Den er egnet til objektiver, okularer og briller. Hold rengøringskluden ren, da urenheder kan beskadige linsernes overflade. Hvis kluden er snavset, kan du vaske den i håndvarmt sæbevand og lade den lufttørre. Brug den udelukkende til rengøring af glasflader!

### 4.2 RENGØRING

Alle komponenter og overflader er lette at pleje. For varigt at kunne garantere din riffelkikerts optiske brillans skal du holde glasoverfladerne fri for snavs, olie og fedt.

Man renser linserne ved først at fjerne større partikler med en optisk linsebørste. Til den efterfølgende grundige rensning anbefaler vi, at man ånder let på linsen og derefter renser den med den fugtige rensklud. Det anbefales, at man renser metaldelene med en ren, blød rensklud.

### 4.3 BRUG AF INSEKTMIDLER

Det aktive stof DEET (insektmiddel) kan – afhængigt af koncentrationen – beskadige både syntetiske

materialer og lakerede overflader. Det gælder især tilfælde, hvor produktet er påført for nylig og stadig er fugtigt på huden eller hænderne, som derefter kommer i kontakt med overfladen.

Som et alternativ kan der anvendes insektmidler baseret på ICARIDIN.

#### 4.4 OPBEVARING

Du bør opbevare rifelkikkerten på et tørt, mørkt og godt ventileret sted. Hvis rifelkikkerten er våd, skal den tørres først.

## 5. SIKKERHEDS-ANBEFALINGER

### ⚠ 5.1 ADVARSEL!

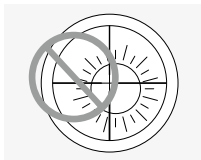

Kig ikke ind i solen med rifelkikkerten! Det kan medføre, at dine øjne tager skade! Beskyt rifelkikkerten mod unødvendigt direkte sollys.

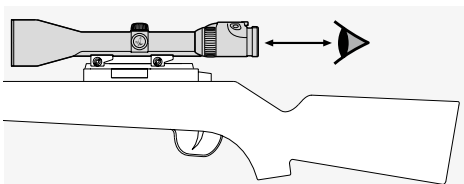

Vær opmærksom på den angivne øjenafstand for rifelkikkerten, som er monteret på våbnet (mål, se databladet).

### 5.2 GENEREL INFORMATION

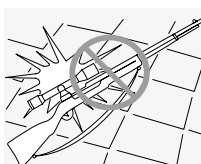

Beskyt din rifelkikkert mod stød.

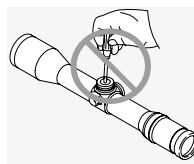

Reparation og servicearbejde må kun udføres af SWAROVSKI OPTIK Absam (Austria) eller SWAROVSKI OPTIK North America og enhver form for arbejde af ikke-autoriserede

parter medfører at garantien bortfalder.

### 5.3 VANDTÆTHED

Vores rifelkikkerte er takket være anvendelsen af førsteklasses tætningslementer og den kontrollerede forarbejdning vand- og gastætte indtil et tryk på 0,4 bar eller vand til 4 meters dybde. Tætheden er også garanteret, når aftagelig dæksel er skruet af. Sørg dog alligevel for at behandle rifelkikkerten med stor omsorg, især omkring tårnene. Rifelkikkerten fyldes med ædelgas via tætningssskruen, der er anbragt under sideindstillingstårnet. Undlad at løsne denne tætningssskruen på undersiden af instrumentet!

### 5.4 OVERENSSTEMMELSE

Oplysninger om overensstemmelse findes på:  
[https://swarop.tk/z6i\\_compliance](https://swarop.tk/z6i_compliance)

### WEEE/ElektroG



Dette symbol betyder, at produktet i henhold til WEEE-direktivet (direktiv om affald af elektrisk og elektronisk udstyr) og national lovgivning ikke må bortskaffes sammen med husstandsaffaldet.

Produktet skal afleveres på et dertil indrettet bortskaffelsessted. Du kan få oplysninger om bortskaffelsessteder til affald af elektrisk og elektronisk udstyr hos den kompetente kommunale myndighed eller et organ godkendt til bortskaffelse af sådant affald. Korrekt bortskaffelse af dette produkt bidrager til beskyttelse af miljøet og forhindrer de eventuelle skader på miljøet og menneskers sundhed, som kunne opstå ved forkert behandling af produktet.

## GARANTI

Dette produkt fra SWAROVSKI OPTIK er et instrument af høj kvalitet, som vi yder globale garantitjenester til.

Du kan finde nærmere oplysninger om garantibetingelserne her: [https://swarovski.com/riflescopes\\_warranty](https://swarovski.com/riflescopes_warranty)



МЫ БЛАГОДАРИМ ВАС  
ЗА ВЫБОР ИЗДЕЛИЯ  
ОТ SWAROVSKI OPTIK.  
ЕСЛИ У ВАС ВОЗНИКНУТ  
ВОПРОСЫ, ПОЖАЛУЙСТА,  
ОБРАЩАЙТЕСЬ К  
НАШЕМУ ДИЛЕРУ В  
ВАШЕМ РЕГИОНЕ ИЛИ  
НЕПОСРЕДСТВЕННО НА  
SWAROVSKIОPTIK.COM.

Alle angivne specifikationer er typiske værdier.

Der tages forbehold for ændringer i udførelse og levering samt trykfejl.

# 1. ОБЗОР

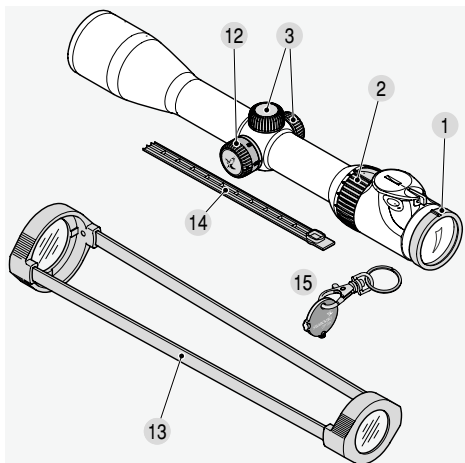

- |   |   |
|---|---|
| 1 Диоптрийная коррекция                                 | 9 Элемент питания для подсветки прицела [Эл. питания CR 2032]       |
| 2 Маховик фокусировки                                   | 10 Крышка отсека для эл. питания                                    |
| 3 Крышка  | 11 Футляр запасным эл. питания вместе с запасной батареей           |
| 4 Корректировка по высоте                               | 12 Барабанчик для отстройки от параллакса [в зависимости от модели] |
| 4.1 Юстировка по нулевой точке                          | 13 Прозрачные чехлы на прицел                                       |
| 5 Боковая коррекция                                     | 14 Чехол SR   |
| 5.1 Юстировка по нулевой точке                          | 15 Ключ в виде монеты [для моделей с подсветкой и моделей с ВТ]     |
| 6 Барабанчик механизма коррекции                        |   |
| 7 Выключатель ВЫКЛ/ДЕНЬ/НОЧЬ                            |   |
| 8 Регулятор яркости подсветки прицела Подсветка прицела |   |

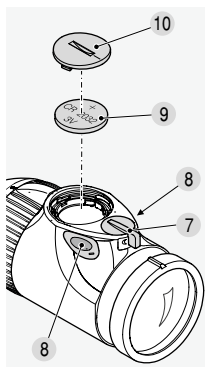
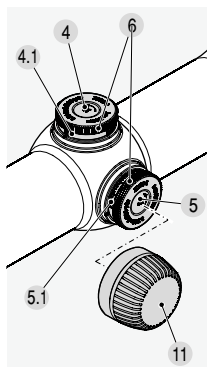

# 2. ФУНКЦИОНАЛЬНЫЕ ЭЛЕМЕНТЫ

## 2.1 ФОКУСИРОВКА

Индивидуальная настройка резкости прицела выполняется путем поворота кольца диоптрийной настройки.

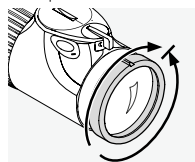

Сначала поверните кольцо влево (против часовой стрелки), затем вправо, пока не будет установлена оптимальная резкость изображения.

Диапазоны коррекции индивидуальны для различных моделей. Обратитесь к прилагаемой спецификации.

## 2.2 НАСТРОЙКА УВЕЛИЧЕНИЯ

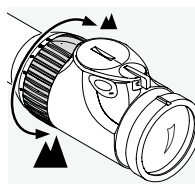

Путем поворота маховика на 180° фокусировки бесступенчато изменяется кратность увеличения.

Благодаря наклонной шкале обеспечивается простое и комфортное считывание значений настройки. Для ориентировки маховик с мягким ребристым покрытием имеет выступ.

## 2.3 ПРИЦЕЛЬНАЯ МАРКА НА ВТОРОЙ (ОКУЛЯРНОЙ) ПЛОСКОСТИ ИЗОБРАЖЕНИЯ

При изменении кратности увеличения прицельная марка не изменяется – увеличивается объект, а не прицельная марка. Даже при большом увеличении цель перекрывается лишь незначительно. Через прицел не представляется возможным определить расстояние до объекта.

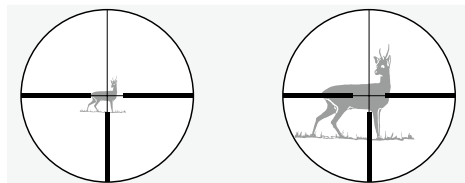

## 2.4 ОТСТРОЙКА ОТ ПАРАЛЛАКСА

Для Вашего прицела без барабанчика для отстройки от параллакса выполнена отстройка от параллакса на расстоянии 100 м. Это означает, что на расстоянии 100 м объект и прицельная марка находятся на одной плоскости.

Имейте в виду:

При прицеливании на расстояние меньше или больше 100 м прицельная марка должна находиться как можно ближе к центру прицела. Это позволит скорректировать смещение точки прицеливания за счет погрешности в результате параллакса.

## 2.5 ВЫПОЛНЕНИЕ ОТСТРОЙКИ ОТ ПАРАЛЛАКСА (В ЗАВИСИМОСТИ ОТ МОДЕЛИ)

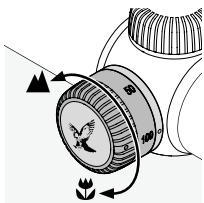

С помощью барабанчика прицельная марка оптимально фокусируется на объект на любом удалении, при этом исключается погрешность вследствие параллакса.

### а) Быстрая настройка

Расстояния до цели обозначены на барабанчике для отстройки от параллакса: от 50 м до  $\infty$ . Поворачивайте барабанчик для отстройки от параллакса до тех пор, пока нужное расстояние не совпадет с индексмаркой. Кроме того, барабанчик отстройки от параллакса фиксируется для расстояния 100 м. Тем самым – прежде всего в сумерках – это положение можно определять на ощупь.

### б) Точная настройка

Установите кратность увеличения на максимальное значение и вращайте барабанчик для отстройки от параллакса до получения максимально четкого изображения. Выполните перемещение окуляра в зоне выходного зрачка. Если прицельная марка перемещается относительно цели, выполните корректировку дистанции до цели, повторяйте указанную регулировку до полного отсутствия перемещения прицельной марки относительно цели.

## 2.6 ИСПОЛЬЗОВАНИЕ ПОДСВЕТКИ ПРИЦЕЛЬНОЙ МАРКИ

### 1. Переключатель ВЫКЛ/ДЕНЬ/НОЧЬ

Сначала выберите режим день (символ) и ночная подсветка (символ) и переведите выключатель в нужную позицию.

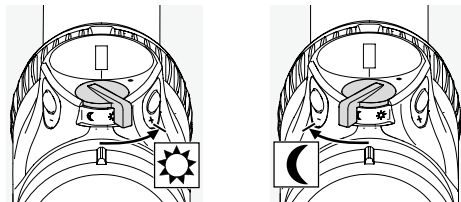

### 2. Настройка яркости

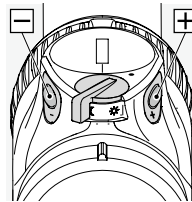

В выбранном режиме имеется возможность регулирования яркости с помощью клавиш +/- . Для быстрого поиска оптимального режима подсветки удерживайте клавишу в нажатом положении (постоянный импульс). Точная настройка осуществляется кратким нажатием на клавишу (одиночный импульс).

### 3. Отключение подсветки

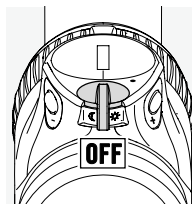

Переведите в выключатель ВЫКЛ/ДЕНЬ/НОЧЬ в центральное положение.

### 4. Функция памяти

При последующем включении устанавливается последний выбранный режим подсветки ДЕНЬ или НОЧЬ.



## 5. Функция автоматического отключения

Если в течение 3 часов в дневное время или 5 часов в ночное время уровень яркости не изменяется, модуль подсветки отключается автоматически.

## 6. SWAROLIGHT

Модели Z6i с подсветкой оснащены новым интеллектуальным датчиком уклона. Он определяет, находится ли оптический прицел в положении, пригодном для стрельбы, и выводит эту информацию на блок подсветки. Оптический прицел отключается, если угол наклона составляет более  $70^\circ$  (вверх или вниз, например, когда вы ставите ружье вертикально на охотничьей вышке).

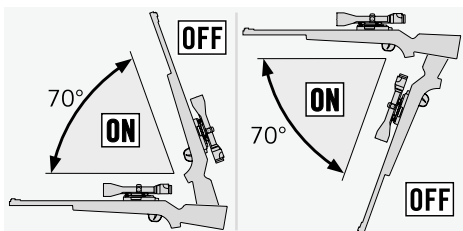

Оптический прицел также отключается при боковом уклоне более  $30^\circ$  (например, когда вы кладете ружье себе на ноги).

Когда ружье снова берется наизготовку, подсветка автоматически включается.

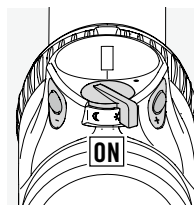
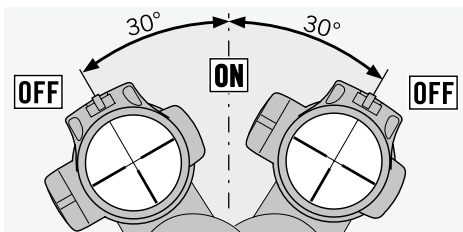

Функцию SWAROLIGHT можно выключить, нажав одновременно кнопки +/- на 5 секунд. Выключение подтверждается двукратным миганием светящейся точки. При повторении этого действия функция

SWAROLIGHT включается снова.

## 7. Индикатор емкости батареи

Если емкость батареи снижена, то прицельная марка начинает мигать. Емкости батареи хватит еще на несколько часов в зависимости от уровня яркости и окружающей температуры.

## 8. Замена батареи

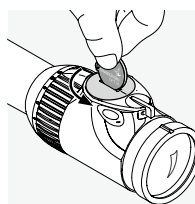

- Отключите модуль подсветки.
- При помощи ключа „монетка“, который входит в комплект, открутите крышку отсека для батареи против часовой стрелки.

При повороте на одну четверть крышка выходит из гнезда и может быть снята.

- Выньте использованную батарею.
- Заменяя батарею (тип CR 2032) обратите внимание на полярность: знак + на батарее должен быть вверх.
- При установке крышки для батареи совместите обе метки, после чего поверните крышку на четверть оборота по часовой стрелке.

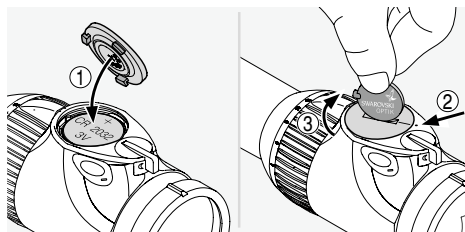

## Батарей



Запрещается выбрасывать элементы питания вместе с бытовыми отходами; по закону, использованные элементы питания необходимо возвращать. От них можно бесплатно избавиться, к примеру, отнеся их в ближайшее отделение розничной торговли или в центр сбора отходов. На элементы питания наносится изображение перечеркнутого мусоросборника, а также химический символ содержащегося в них вредного вещества, а именно: „Cd“ означает кадмий, „Hg“ – ртуть, а „Pb“ – свинец. Защищайте природу от неблагоприятного воздействия вместе с нами.

### Примечание:

При смене батареи последний сохраненный уровень яркости будет утерян. После включения модуль подсветки автоматически устанавливается на среднюю яркость при дневном свете.

## 9. Срок службы батареи

См. прилагаемую спецификацию!

### Установите футляр запасны м эл. питания

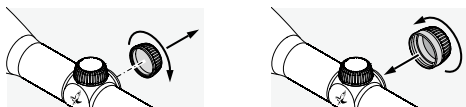

## Батарея

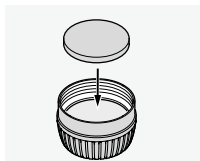
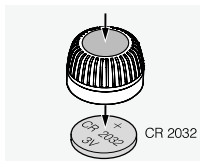

## 2.7 ЗАГЛУШКА ДЛЯ КРЕПЕЖНОЙ ПЛАНКИ SWAROVSKI OPTIK RAIL (ТОЛЬКО ДЛЯ ПРИЦЕЛОВ ВЕРСИИ SR)

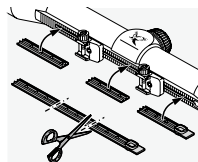

Прилагаемые защитные компоненты служат для предохранения от повреждений открытых участков шины крепления. Детали вырезают по размеру и прижимают рукой в определенных местах крепления.

## 3. ПРИСТРЕЛКА ПРИЦЕЛА

### 3.1 БАЗОВЫЕ НАСТРОЙКИ

Рекомендуется выполнять привязку к цели оптического прицела и установку его на оружие в специализированной мастерской.

Прицельная марка в оптике при поступлении в продажу установлена в середине диапазона поправок. Перед монтажом прицела Вы можете проверить правильность установки прицельной марки. Для выполнения вертикальных и горизонтальных поправок отверните крышку маховика.

Для поправок, боковых и по высоте, вращайте накатный ролик по часовой стрелке до упора. Затем против часовой стрелки до упора, считайте при этом количество щелчков.

Разделите количество щелчков на два, так Вы точно определите среднее положение.

Повторить указанную операцию на другом механизме выверки.

### Примечание:

При установке прицела на ружье убедитесь, что учтено указанное межзрачковое расстояние (см. листок технических данных).

### 3.2 НАСТРОЙКА ПРИЦЕЛА НА ОРУЖИИ

Если точка прицеливания смещена относительно точки попадания, можно внести несложные поправки, выполнив коррекцию прицела по высоте или, соответственно, боковую коррекцию, добиваясь точности настройки.

Центр прицельной марки находится всегда в центре по отношению к краю поля зрения.

Подготовка к пристрелке прицела:

Прежде чем пристреливать прицел убедитесь, что выполнены следующие настройки:

- параллакс;
- диоптрическая коррекция;
- кратность увеличения.

Для выполнения вертикальных и горизонтальных поправок отверните крышку маховика.

*Точка попадания ниже точки прицеливания*

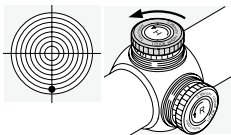

Поверните ролик коррекции по вертикали в направлении стрелки Н - против часовой стрелки.

*Точка попадания выше точки прицеливания*

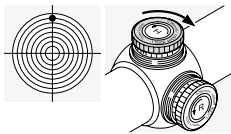

Поверните ролик коррекции по вертикали в направлении, противоположном Н - по часовой стрелке.

*Точка попадания левее точки прицеливания*

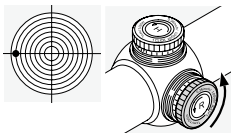

Поверните ролик коррекции по горизонтали в направлении стрелки R - против часовой стрелки.

*Точка попадания правее точки прицеливания*

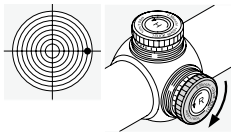

Поверните ролик коррекции по горизонтали в направлении, противоположном R - по часовой стрелке.

Значение шага коррекции указано в технических характеристиках или определяется по маркировке шкалы коррекции прицела.

### 3.3 НАСТРОЙКА НУЛЕВОЙ ОТМЕТКИ

После выполнения привязки оптического прицела к оружию можно зафиксировать начальное положение настроек. Соответствующая шкала находится на маховике вертикальных и горизонтальных поправок.

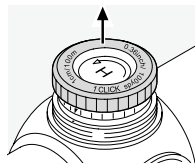

1. Сначала разблокируйте маховик поправок, оттянув его вверх. В этом положении вращение маховика поправок не ведет к смещению прицельной марки.

2. Совместите нулевую отметку шкалы с индексмаркой на теле прицела путем поворота маховика.

3. При однократном нажатии на маховик он вновь совмещается с прицельной маркой. Индивидуальная настройка точки прицеливания считается теперь нулевой отметкой.

### 3.4 СОВЕТЫ ПО УСТАНОВКЕ ПРИЦЕЛОВ

На сегодняшний день представлен широкий выбор усовершенствованных конструкций креплений, позволяющих надежно крепить прицелы на оружии.

Необходимая устойчивость и точность установки обеспечивается с помощью подходящего инструмента и при определенной сноровке. Внимательно изучите указания по монтажу, предоставленные конкретным изготовителем. Там приведена подробная информация о подходящих инструментах, а также полезные советы по оптимальной сборке.

**Некоторые примеры инструкций:**

- В зависимости от типа крепления (ознакомьтесь с конкретными указаниями изготовителя), когда прилаживается база крепления, лучше удалить поверхностный слой краски с контактных поверхностей, затем обезжирить их и перед окончательным привинчиванием контактных поверхностей промазать их подходящим клеем.

- При необходимости можно подрегулировать кольца, чтобы максимально точно выровнять трубчатую часть, например, путем притирки колец.
- Также необходимо обезжирить поверхности прижима и внутренние стороны колец, а также нанести необходимое количество клея хотя бы на нижние половины колец для обеспечения максимальной устойчивости при стрельбе.
- Необходимо особенно аккуратно отрегулировать прицельную марку.
- Фокусное расстояние:

Соответствующее фокусное расстояние для конкретного прицела можно узнать в разделе, где содержится техническая информация.

Индивидуальные настройки позволяют установить оптимальное поле зрения и выбрать удобное положение при стрельбе.

- Момент затяжки:

Винты колец с обеих сторон необходимо затягивать с моментом затяжки **максимум 200 Нсм**. Благодаря этому трубчатые оболочки чрезмерно не сдавливаются, монтаж производится правильно и без пережима. Для контроля момента затяжки рекомендуется использовать динамометрический ключ.

Нижние половины колец нужно состыковать, ни в коем случае нельзя вместо этого просто сжимать кольца. Эта операция очень важна.

Компания SWAROVSKI OPTIK предлагает собственную инновационную монтажную шину как альтернативу креплению колец. Шина производства SWAROVSKI OPTIK захватывает верхнюю часть крепления зубцами, обеспечивая полную устойчивость при стрельбе.

Ее также можно быстро и легко установить в качестве крепления, не используя при этом клей и не просверливая отверстия.

Используя подходящие инструменты, прилагая нужное усилие и точно соблюдая указания изготовителя, можно добиться того, что прицел потребует минимальной коррекции при фокусировке перед выстрелом. Используя отдельные составные элементы, добейтесь максимально возможной точности выбранной комбинации оружия, крепления и прицела.

Компания SWAROVSKI OPTIK не дает гарантии в отношении точности, актуальности и полноты содержимого данной страницы.

### 3.5 PBC – ИНДИВИДУАЛЬНЫЙ БАЛЛИСТИЧЕСКИЙ РЕГУЛЯТОР

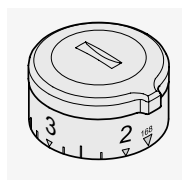

SWAROVSKI OPTIK разработала персональный баллистический регулятор (PBC) для всех своих оптических прицелов, оснащенных баллистической турелью. Баллистический регулятор

значительно упрощает совершение выстрелов на дальние дистанции.



BALLISTICPROGRAMS.  
SWAROVSKIOPTIK.COM

## 4. УХОД И ОБСЛУЖИВАНИЕ

### 4.1 ЧИСТЯЩАЯ САЛФЕТКА

Специальная салфетка из микрофазера предназначена для ухода даже за самыми чувствительными стеклами. Т.е. для протирания объективов, окуляров и очков. Салфетка должна быть чистой, иначе загрязнения на ее поверхности станут причиной повреждения стекол. Стирать салфетку рекомендуется в теплом мыльном растворе с последующей сушкой. Применяйте салфетку только для ухода за стеклами в оптических приборах!

### 4.2 ОЧИСТКА

Конструкция всех элементов и поверхностей изделия обеспечивает легкий уход. Для сохранения оптических свойств оптического прицела в течение продолжительного времени поддерживайте поверхности оптических элементов в чистоте, не допускайте попадания на них жиров и масел.

При загрязнении линз необходимо сначала удалить крупные частицы с помощью специальной кисточки. Для более тщательной очистки рекомендуется слегка подышать на стекло, а затем протереть его чистой салфеткой. Загрязнения на металлической части корпуса также рекомендуется удалять с помощью влажной мягкой ткани.

### 4.3 ИСПОЛЬЗОВАНИЕ СРЕДСТВ ОТ НАСЕКОМЫХ

Активный агент DEET (средство от насекомых), в зависимости от концентрации, может повредить как синтетические материалы так и лакированные поверхности. В частности, в тех случаях, когда средство от насекомых только что нанесено, еще влажное на коже или руках и затем вступают в контакт с поверхностью.

В качестве альтернативы можно использовать репелленты от насекомых на основе ICARIDIN.

### 4.4 ХРАНЕНИЕ

Хранить оптический прицел рекомендуется в проветриваемом и темном месте. При попадании влаги на корпус прицел необходимо высушить.

## 5. РЕКОМЕНДАЦИИ ПО БЕЗОПАСНОСТИ

### ⚠ 5.1 ОСТОРОЖНО!

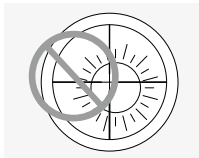

Запрещается направлять прицел на солнце! Опасно для глаз! Без необходимости не оставляйте прицел на солнце на долгое время.

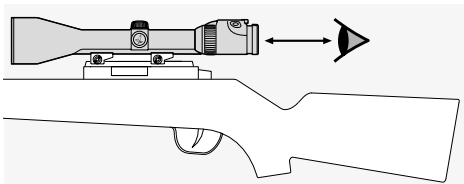

При использовании установленного на оружие прицела соблюдайте заданное расстояние между прицелом и глазом (данные в спецификации).

### 5.2 ОБЩАЯ ИНФОРМАЦИЯ

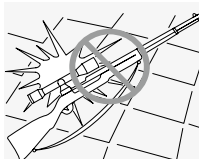

Оберегайте прицел от ударов.

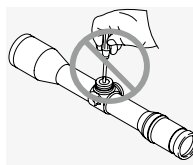

Ремонт и обслуживание должны осуществляться только либо SWAROVSKI OPTIK Absam (Австрия) или SWAROVSKI OPTIK Северная Америка.

Любые работы неуполномоченной стороной приводят к потере гарантии.

### 5.3 ВОДОНЕПРОНИЦАЕМОСТЬ

В прицелах нашего производства используются высококачественные герметизирующие элементы, они не теряют герметичность при давлении в 0,4 бара или на глубине до 4 м. Герметичность обеспечивается и при снятой съёмной крышке. Бережно обращайтесь с оптическим прицелом при выполнении коррекции. Винт, расположенный ниже барабанчика боковой коррекции, закрывает отверстие для наполнения внутреннего пространства прицела инертным газом. Запрещается ослаблять затяжку указанного винта на нижней стороне приспособления!

### 5.4 СОВМЕСТИМОСТИ

Информация по совместимости приведена здесь: [https://swarop.tk/z6i\\_compliance](https://swarop.tk/z6i_compliance)

### WEEE/ElektroG



Этот символ указывает на то, что в соответствии с директивой WEEE (директивой ЕС об утилизации отслужившего электрического и электронного оборудования) и национальным

законодательством данное изделие нельзя утилизировать вместе с бытовыми отходами. Данное изделие следует сдавать в специальный пункт сбора отходов. Информацию о пунктах сбора отслужившего оборудования можно получить в ответственных коммунальных учреждениях или в авторизованном пункте утилизации электрического и электронного оборудования. Правильная утилизация данного изделия способствует защите окружающей среды и снизит возможный экологический ущерб и вред для здоровья людей, который может возникнуть при неправильном обращении с изделием.

## ГАРАНТИЯ

Это изделие SWAROVSKI OPTIK является высококачественным инструментом, на который мы предоставляем международную гарантию изготовителя.

Дополнительную информацию об условиях гарантии можно получить по адресу:

[https://swarov.tk/riflescopes\\_warranty](https://swarov.tk/riflescopes_warranty)



Все указанные спецификации являются типичными значениями.

Мы оставляем за собой право вносить изменения, касающиеся конструкции и поставки изделий. Мы не несем ответственности за ошибки печати.

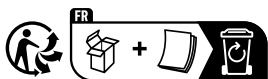

Points de collecte sur [www.quefairedesdechets.fr](http://www.quefairedesdechets.fr)  
Privilégiez la réparation ou le don de votre appareil !